

DE	Benutzerinformation Geschirrspüler	2
PT	Manual de instruções Máquina de lavar loiça	21
ES	Manual de instrucciones Lavavajillas	39

FAVORIT55510VI0

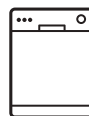

INHALTSVERZEICHNIS

1. SICHERHEITSINFORMATIONEN.....	3
2. SICHERHEITSANWEISUNGEN.....	4
3. GERÄTEBESCHREIBUNG.....	6
4. BEDIENFELD.....	6
5. PROGRAMME.....	7
6. EINSTELLUNGEN.....	8
7. OPTIONEN.....	11
8. VOR DER ERSTEN INBETRIEBNAHME.....	11
9. TÄGLICHER GEBRAUCH.....	13
10. TIPPS UND HINWEISE.....	14
11. REINIGUNG UND PFLEGE.....	16
12. FEHLERSUCHE.....	18
13. TECHNISCHE DATEN.....	19

FÜR PERFEKTE ERGEBNISSE

Danke, dass Sie sich für dieses AEG-Produkt entschieden haben. Wir haben es geschaffen, damit Sie viele Jahre von seiner ausgezeichneten Leistung und den innovativen Technologien, die Ihnen das Leben erleichtern, profitieren können. Es ist mit Funktionen ausgestattet, die in gewöhnlichen Geräten nicht vorhanden sind. Nehmen Sie sich ein paar Minuten Zeit zum Lesen, um seine Vorzüge kennen zu lernen.

Besuchen Sie uns auf unserer Website, um:



Anwendungshinweise, Prospekte, Fehlerbehebungs- und Service-Informationen zu erhalten:

www.aeg.com



Ihr erworbenes Produkt zu registrieren, um den besten Service dafür zu gewährleisten:

www.registreaeg.com



Zubehör, Verbrauchsmaterial und Original-Ersatzteile für Ihr Gerät zu erwerben:

www.aeg.com/shop

REPARATUR- UND KUNDENDIENST

Bitte verwenden Sie ausschließlich Original-Ersatzteile für Ihre Produkte. Halten Sie folgende Angaben bereit, wenn Sie sich an den Kundendienst wenden: Modell, Produktnummer (PNC), Seriennummer. Diese Informationen finden Sie auf dem Typenschild.



Warnungs-/ Sicherheitshinweise



Allgemeine Informationen und Empfehlungen



Informationen zum Umweltschutz

Änderungen vorbehalten.

1. ⚠ SICHERHEITSINFORMATIONEN

Lesen Sie vor der Montage und dem Gebrauch des Geräts zuerst die Gebrauchsanleitung. Der Hersteller übernimmt keine Verantwortung für Verletzungen und Beschädigungen durch unsachgemäße Montage. Bewahren Sie die Gebrauchsanleitung griffbereit auf.

1.1 Allgemeine Sicherheit

- Dieses Gerät ist für die Verwendung im Haushalt und ähnliche Zwecke vorgesehen, wie z. B.:
 - Bauernhöfe, Personalküchenbereiche in Geschäften, Büros und anderen Arbeitsumfeldern.
 - Für Gäste in Hotels, Motels, Pensionen und anderen wohnungsähnlichen Räumlichkeiten.
- Nehmen Sie keine technischen Änderungen am Gerät vor.
- Der Betriebswasserdruck (Mindest- und Höchstdruck) muss zwischen 0.5 (0.05) / 8 (0.8) bar (Mpa) liegen
- Beachten Sie, dass die Höchstzahl an Maßgedecken 12 beträgt.
- Wenn das Netzkabel beschädigt ist, muss es vom Hersteller, seinem autorisierten Kundenservice oder einer gleichermaßen qualifizierten Person ausgetauscht werden, um Gefahrenquellen zu vermeiden.
- Stellen Sie Messer und Besteck mit scharfen Spitzen mit der Spitze nach unten in den Besteckkorb oder legen Sie sie waagrecht in das Gerät.
- Lassen Sie die Gerätetür nicht ohne Beaufsichtigung offen stehen, damit von der Tür keine Stolpergefahr ausgeht.
- Schalten Sie das Gerät immer aus und ziehen Sie den Netzstecker aus der Steckdose, bevor Reinigungsarbeiten durchgeführt werden.
- Reinigen Sie das Gerät nicht mit einem Wasser- oder Dampfstrahl.

- Die Lüftungsöffnungen im Gerätesockel (falls vorhanden) dürfen nicht von einem Teppichboden blockiert werden.
- Das Gerät muss mit den mitgelieferten neuen Schläuchen an die Wasserversorgung angeschlossen werden. Alte Schläuche dürfen nicht wieder verwendet werden.

1.2 Sicherheit von Kindern und schutzbedürftigen Personen

- Das Gerät kann von Kindern ab 8 Jahren und Personen mit eingeschränkten physischen, sensorischen oder geistigen Fähigkeiten oder mit mangelnder Erfahrung und/oder mangelndem Wissen nur dann verwendet werden, wenn sie durch eine für ihre Sicherheit zuständige Person beaufsichtigt werden oder in die sichere Verwendung des Geräts eingewiesen wurden und die mit dem Gerät verbundenen Gefahren verstanden haben.
- Kinder dürfen nicht mit dem Gerät spielen.
- Alle Reinigungsmittel von Kindern fernhalten.
- Halten Sie Kinder und Haustiere vom geöffneten Gerät fern.
- Wartung oder Reinigung des Geräts dürfen nicht von Kindern ohne Aufsicht erfolgen.

2. SICHERHEITSANWEISUNGEN

2.1 Montage

- Entfernen Sie das Verpackungsmaterial.
- Stellen Sie ein beschädigtes Gerät nicht auf und benutzen Sie es nicht.
- Stellen Sie das Gerät nicht an einem Ort auf, an dem die Temperatur unter 0 °C absinken kann, und benutzen Sie das Gerät nicht, wenn die Temperatur unter 0 °C absinkt.
- Halten Sie sich an die mitgelieferte Montageanleitung.
- Stellen Sie sicher, dass das Gerät unter und an angrenzenden sicheren Konstruktionen montiert ist.

2.2 Elektrischer Anschluss



WARNING!

Brand- und Stromschlaggefahr.

- Das Gerät muss geerdet sein.
- Stellen Sie sicher, dass die elektrischen Daten auf dem Typenschild den Daten Ihrer Stromversorgung entsprechen. Wenden Sie sich andernfalls an eine Elektrofachkraft.
- Schließen Sie das Gerät nur an eine ordnungsgemäß installierte Schutzkontaktsteckdose an.

- Verwenden Sie keine Mehrfachsteckdosen oder Verlängerungskabel.
- Achten Sie darauf, Netzstecker und Netzkabel nicht zu beschädigen. Falls das Netzkabel des Geräts ersetzt werden muss, lassen Sie diese Arbeit durch unseren autorisierten Kundendienst durchführen.
- Stecken Sie den Netzstecker erst nach Abschluss der Montage in die Steckdose. Stellen Sie sicher, dass der Netzstecker nach der Montage noch zugänglich ist.
- Ziehen Sie nicht am Netzkabel, wenn Sie das Gerät von der Stromversorgung trennen möchten. Ziehen Sie stets am Netzstecker.
- Das Gerät entspricht den EWG-Richtlinien.
- Nur für GB und Irland. Das Gerät besitzt einen Netzstecker mit einer 13 A Sicherung. Muss die Sicherung im Netzstecker ausgetauscht werden, ersetzen Sie sie durch folgende Sicherung: 13 amp ASTA (BS 1362).

2.3 Wasseranschluss

- Achten Sie darauf, die Wasserschläuche nicht zu beschädigen.
- Bevor Sie neue oder lange Zeit nicht benutzte Schläuche an das Gerät anschließen, lassen Sie Wasser durch die Schläuche fließen, bis es sauber austritt.
- Achten Sie darauf, dass beim ersten Gebrauch des Geräts keine Undichtheiten vorhanden sind.
- Der Wasserzulaufschlauch verfügt über ein Sicherheitsventil und eine Ummantelung mit einem innenliegenden Netzkabel.

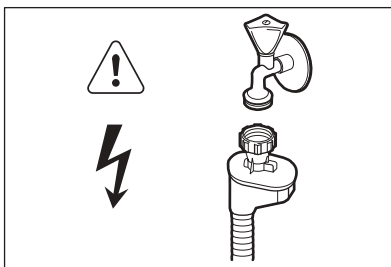

WARNUNG!

Gefährliche Spannung.

- Der Wasserzulaufschlauch verfügt über eine transparente Schutzhülle. Ist der Schlauch beschädigt, wird das Wasser im Schlauch dunkel.
- Ziehen Sie sofort den Netzstecker aus der Steckdose, wenn der Wasserzulaufschlauch beschädigt ist. Wenden Sie sich für den Austausch des Wasserzulaufschlauchs an den autorisierten Kundendienst.

2.4 Gebrauch

- Setzen oder stellen Sie sich niemals auf die geöffnete Gerätetür.
- Geschirrspüler-Reinigungsmittel sind gefährlich. Beachten Sie die Sicherheitsanweisungen auf der Reinigungsmittelverpackung.
- Trinken Sie nicht das Wasser aus dem Gerät und verwenden Sie es nicht zum Spielen.
- Nehmen Sie kein Geschirr aus dem Gerät, bevor das Programm beendet ist. Es könnte sich noch Reinigungsmittel auf dem Geschirr befinden.
- Es kann heißer Dampf aus dem Gerät austreten, wenn Sie die Tür während des Ablaufs eines Programms öffnen.
- Platzieren Sie keine entflammaren Produkte oder Gegenstände, die mit entflammaren Produkten benetzt sind, im Gerät, auf dem Gerät oder in der Nähe des Geräts.

2.5 Service

- Wenden Sie sich zur Reparatur des Geräts an den autorisierten Kundendienst. Wir empfehlen nur Originalersatzteile zu verwenden.
- Wenn Sie sich an den autorisierten Kundendienst wenden, sollten Sie folgende Angaben, die Sie auf dem Typenschild finden, zur Hand haben.
Modell:
Produkt-Nummer (PNC):
Seriennummer:

2.6 Entsorgung



WARNUNG!

Verletzungs- und Erstickungsgefahr.

- Trennen Sie das Gerät von der Stromversorgung.

- Schneiden Sie das Netzkabel ab, und entsorgen Sie es.
- Entfernen Sie das Türschloss, um zu verhindern, dass sich Kinder oder Haustiere in dem Gerät einschließen.

3. GERÄTEBESCHREIBUNG

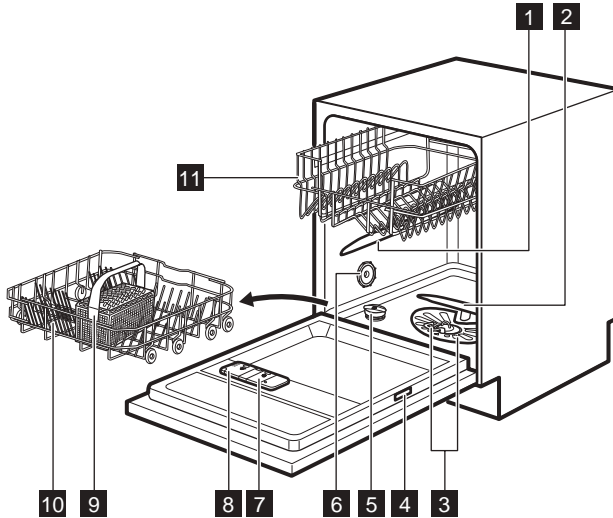

- 1** Oberer Sprüharm
- 2** Unterer Sprüharm
- 3** Filter
- 4** Typenschild
- 5** Salzbehälter
- 6** Lüftungsschlitze

- 7** Klarspülmittel-Dosierer
- 8** Reinigungsmittelbehälter
- 9** Besteckkorb
- 10** Unterkorb
- 11** Oberkorb

4. BEDIENFELD

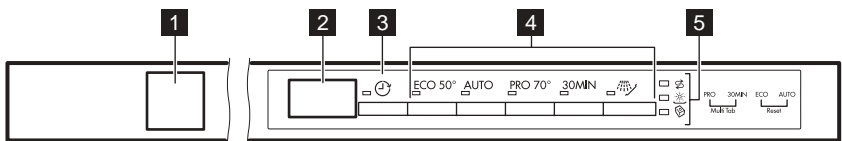



- 1** Taste „Ein/Aus“

- 2** Display

- 3** Taste **Delay**
4 Programmwahl-tasten

- 5** Kontrolllampen

4.1 Kontrolllampen

Kontroll-lampe	Beschreibung
	Kontrolllampe Multitab
	Kontrolllampe Salz Sie erlischt während des Programmbetriebs.
	Kontrolllampe Klarspülmittel Sie erlischt während des Programmbetriebs.

5. PROGRAMME

Programm	Verschmutzungs-grad Beladung	Programmphasen	Optionen
ECO ¹⁾	<ul style="list-style-type: none"> • Normal verschmutzt • Geschirr und Besteck 	<ul style="list-style-type: none"> • Vorspülen • Hauptspülgang 50 °C • Spülgänge • Trocknen 	<ul style="list-style-type: none"> • Multitab
AUTO ²⁾	<ul style="list-style-type: none"> • Alle • Geschirr, Besteck, Töpfe und Pfannen 	<ul style="list-style-type: none"> • Vorspülen • Hauptspülgang von 45 °C bis 70 °C • Spülgänge • Trocknen 	<ul style="list-style-type: none"> • Multitab
PRO ³⁾	<ul style="list-style-type: none"> • Stark verschmutzt • Geschirr, Besteck, Töpfe und Pfannen 	<ul style="list-style-type: none"> • Vorspülen • Hauptspülgang 70 °C • Spülgänge • Trocknen 	<ul style="list-style-type: none"> • Multitab
30MIN ⁴⁾	<ul style="list-style-type: none"> • Vor kurzem benutztes Geschirr • Geschirr und Besteck 	<ul style="list-style-type: none"> • Hauptspülgang 60 °C oder 65 °C • Spülgänge 	<ul style="list-style-type: none"> • Multitab

Programm	Verschmutzungsgrad Beladung	Programmphasen	Optionen
 5)	• Alle	• Vorspülen	

- 1) Dieses Programm gewährleistet den wirtschaftlichsten Wasser- und Energieverbrauch für normal verschmutztes Geschirr und Besteck. (Dies ist das Standardprogramm für Prüfinstitute.)
- 2) Das Gerät erkennt den Verschmutzungsgrad und die Anzahl der Geschirrtteile in den Körben. Es stellt dann automatisch die Wassertemperatur und -menge, den Energieverbrauch und die Programmdauer ein.
- 3) Dieses Programm enthält eine Spülphase mit hoher Temperatur, um hygienischere Spülergebnisse zu liefern. Während der Spülphase wird die Temperatur für mindestens 10 Minuten auf 70 °C gehalten.
- 4) Mit diesem Programm können Sie vor kurzem benutztes Geschirr spülen. Sie erhalten gute Spülergebnisse in kurzer Zeit.
- 5) Mit diesem Programm können Sie das Geschirr schnell spülen, um zu vermeiden, dass sich Essensreste am Geschirr festsetzen und unangenehme Gerüche aus dem Gerät entweichen. Verwenden Sie für dieses Programm kein Reinigungsmittel.

5.1 Verbrauchswerte

Programm 1)	Wasser (l)	Energieverbrauch (kWh)	Dauer (Min.)
ECO	9.9	0.91	195
AUTO	8 - 14	0.6 - 1.4	40 - 150
PRO	13 - 15	1.3 - 1.5	140 - 160
30MIN	9	0.8	30
	4	0.1	14

1) Druck und Temperatur des Wassers, die Schwankungen in der Stromversorgung, die ausgewählten Optionen und die Geschirrmenge können die Werte verändern.

5.2 Informationen für Prüfinstitute

Möchten Sie Informationen zum Leistungstest erhalten, schicken Sie eine E-Mail an:

info.test@dishwasher-production.com

Notieren Sie die Produktnummer (PNC), die Sie auf dem Typenschild finden.

6. EINSTELLUNGEN

6.1 Programmwahlmodus und Benutzermodus

Wenn sich das Gerät im Programmwahlmodus befindet, kann ein Programm eingestellt und der Benutzermodus aufgerufen werden.

Im Benutzermodus können folgende Einstellungen geändert werden:

- Die Stufe des Wasserenthärters gemäß der Wasserhärte.
- Ein- und Ausschalten des Signaltons für das Programmende.

- Einschalten des Klarspülmittel-Dosierers, wenn Sie die Option Multitab zusammen mit Klarspülmittel verwenden möchten.

Diese Einstellungen bleiben gespeichert, bis sie von Ihnen wieder geändert werden.

Einstellen des Programmwahlmodus

Das Gerät befindet sich im Programmwahlmodus, wenn die Programmkontrolllampe **ECO** leuchtet und das Display die Progammdauer anzeigt.

Wenn Sie das Gerät einschalten, befindet es sich normalerweise im Programmwahlmodus. Anderenfalls können Sie den Programmwahlmodus folgendermaßen einstellen:

Halten Sie **ECO** und **AUTO** gleichzeitig gedrückt, bis sich das Gerät im Programmwahlmodus befindet.

6.2 Wasserenthärter

Der Wasserenthärter entfernt Mineralien aus dem Spülwasser, die sich nachteilig auf die Spülergebnisse und das Gerät auswirken könnten.

Je höher der Mineralgehalt ist, um so härter ist das Wasser. Die Wasserhärte wird in gleichwertigen Einheiten gemessen.

Der Enthärter muss entsprechend der Wasserhärte in Ihrem Gebiet eingestellt werden. Ihr lokales Wasserwerk kann Sie über die Wasserhärte in Ihrem Gebiet informieren. Der Wasserenthärter muss unbedingt auf die richtige Stufe eingestellt werden, um gute Spülergebnisse zu garantieren.

Wasserhärte

Deutsche Wasserhärtegrade (°dH)	Französische Wasserhärtegrade (°fH).	mmol/l	Clarke Wasserhärtegrade	Einstellung für den Wasserenthärter
47 - 50	84 - 90	8.4 - 9.0	58 - 63	10
43 - 46	76 - 83	7.6 - 8.3	53 - 57	9
37 - 42	65 - 75	6.5 - 7.5	46 - 52	8
29 - 36	51 - 64	5.1 - 6.4	36 - 45	7
23 - 28	40 - 50	4.0 - 5.0	28 - 35	6
19 - 22	33 - 39	3.3 - 3.9	23 - 27	5 1)
15 - 18	26 - 32	2.6 - 3.2	18 - 22	4
11 - 14	19 - 25	1.9 - 2.5	13 - 17	3
4 - 10	7 - 18	0.7 - 1.8	5 - 12	2
<4	<7	<0.7	< 5	1 2)



1) Werkseitige Einstellung

2) Verwenden Sie kein Salz bei diesen Werten.

Einstellen des Wasserenthärters

Das Gerät muss sich im Programmwahlmodus befinden.

1. Halten Sie zum Aufrufen des Benutzermodus gleichzeitig **ECO** und **AUTO** gedrückt, bis die Kontrolllampen , **ECO** und

- AUTO** blinken und das Display nichts anzeigt.
- Drücken Sie .
 - Die Kontrolllampen **ECO** und **AUTO** erlöschen.
 - Die Kontrolllampe  blinkt weiter.
 - Im Display wird die aktuelle Einstellung angezeigt: z.B. $5 \text{ L} =$ Stufe 5.
 - Drücken Sie  wiederholt, um die Einstellung zu ändern.
 - Drücken Sie die Taste Ein/Aus zur Bestätigung der Einstellung.



6.3 Gebrauch des Klarspülmittels zusammen mit Multi-Reinigungstabletten

Wenn Sie die Option Multitab einschalten, wird kein Klarspülmittel mehr ausgegeben. Wenn Sie jedoch Multi-Reinigungstabletten verwenden, und die Reinigungsergebnisse nicht zufriedenstellend sind, können Sie die Multi-Reinigungstabletten und das Klarspülmittel zusammen verwenden. Hierfür müssen Sie den Klarspülmittel-Dosierer einschalten.

Der Klarspülmittel-Dosierer bleibt eingeschaltet, bis Sie ihn wieder ausschalten.

Einschalten des Klarspülmittel-Dosierers

Das Gerät muss sich im Programmwahlmodus befinden.

- Halten Sie zum Aufrufen des Benutzermodus gleichzeitig **ECO** und **AUTO** gedrückt, bis die Kontrolllampen , **ECO** und **AUTO** blinken und das Display nichts anzeigt.
- Drücken Sie **ECO**.
 - Die Kontrolllampen  und **AUTO** erlöschen.

- Die Kontrolllampe **ECO** blinkt weiter.
 - Im Display wird die aktuelle Einstellung angezeigt.
 - $0d$ = Klarspülmittel-Dosierer abgeschaltet.
 - $1d$ = Klarspülmittel-Dosierer eingeschaltet.
- Drücken Sie **ECO** zum Ändern der Einstellung.
 - Drücken Sie die Taste Ein/Aus zur Bestätigung der Einstellung.
 - Einstellen der Zugabemenge für Klarspülmittel
 - Füllen Sie den Klarspülmittel-Dosierer.



6.4 Signaltöne

Bei einer Störung des Geräts ertönen akustische Signale. Es ist nicht möglich, diese Signaltöne auszuschalten.

Es ertönt auch ein Signalton, wenn das Programm beendet ist. Standardmäßig ist dieser Signalton ausgeschaltet, es ist jedoch möglich, ihn einzuschalten.

So schalten Sie den Signalton für das Programmende ein:

Das Gerät muss sich im Programmwahlmodus befinden.

- Halten Sie zum Aufrufen des Benutzermodus gleichzeitig **ECO** und **AUTO** gedrückt, bis die Kontrolllampen , **ECO** und **AUTO** blinken und das Display nichts anzeigt.
- Drücken Sie **AUTO**.
 - Die Kontrolllampen  und **ECO** erlöschen.
 - Die Kontrolllampe **AUTO** blinkt weiter.
 - Im Display wird die aktuelle Einstellung angezeigt:
 - $0b$ = Signalton ist ausgeschaltet.

- **lb** = Signalton ist eingeschaltet.

- Drücken Sie **AUTO** zum Ändern der Einstellung.

7. OPTIONEN



Sie müssen die gewünschten Optionen vor dem Programmstart einschalten. Es ist nicht möglich, Optionen während eines laufenden Programms ein- oder auszuschalten.



Nicht alle Optionen lassen sich miteinander kombinieren. Wenn Sie Optionen einschaltet haben, die nicht miteinander kombinierbar sind, schaltet das Gerät automatisch eine oder mehrere von ihnen aus. Es leuchten dann nur die Anzeigen der noch eingeschalteten Optionen.

7.1 Multitab

Schalten Sie diese Option ein, wenn Sie Multi-Reinigungstabletten verwenden,

- Drücken Sie die Taste Ein/Aus zur Bestätigung der Einstellung.

die Salz, Klarspül- und Reinigungsmittel enthalten. Sie enthalten zum Teil auch andere Reinigungs- und Spülmittel.

Durch diese Option wird die Zufuhr von Salz und Klarspülmittel aus den entsprechenden Behältern unterbunden. Die Kontrolllampen Salz und Klarspülmittel leuchten nicht.

Bei Verwendung dieser Option verlängert sich die Programmdauer, um die Spül- und Trocknungsergebnisse bei Verwendung von Multi-Reinigungstabletten zu verbessern.

Multitab bleibt nicht permanent eingeschaltet, sondern muss mit jedem Programm erneut ausgewählt werden.

Einschalten von Multitab

Halten Sie die Tasten **PRO** und **30MIN** gleichzeitig gedrückt, bis die Kontrolllampe  aufleuchtet.

8. VOR DER ERSTEN INBETRIEBNAHME

- Prüfen Sie, ob die Einstellung des Wasserenthärters der Wasserhärte in Ihrem Gebiet entspricht. Wenn nicht, stellen Sie die Wasserenthärterstufe ein.**
- Füllen Sie den Salzbehälter.
- Füllen Sie den Klarspülmittel-Dosierer.
- Öffnen Sie den Wasserhahn.
- Starten Sie ein Programm, um Fertigungsrückstände, die sich möglicherweise noch im Gerät befinden können, zu beseitigen. Verwenden Sie kein Reinigungsmittel und beladen Sie die Körbe nicht.

Wenn Sie ein Programm starten, kann es bis zu 5 Minuten dauern das Filterharz des Wasserenthärters zu regenerieren. Das Gerät scheint nicht zu arbeiten. Die

Spülphase startet erst nach Abschluss dieses Vorgangs. Dieser Vorgang wird regelmäßig wiederholt.

8.1 Salzbehälter



ACHTUNG!

Verwenden Sie nur Spezzialsalz für Geschirrspüler.

Das Salz wird für die Regenerierung des Filterharzes im Wasserenthärter und zur Erzielung guter Spülergebnisse im täglichen Gebrauch benötigt.

So füllen Sie den Salzbehälter:

1. Drehen Sie den Deckel des Salzbehälters gegen den Uhrzeigersinn und entfernen Sie ihn.
2. Füllen Sie 1 Liter Wasser in den Salzbehälter (nur beim ersten Mal).
3. Füllen Sie den Salzbehälter mit Geschirrspülsalz.



4. Entfernen Sie das Salz, das sich um die Öffnung des Salzbehälters herum angesammelt hat.

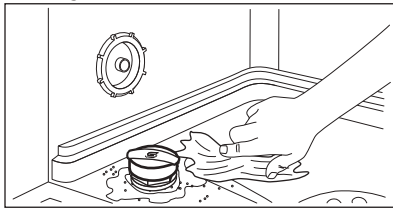

5. Drehen Sie den Deckel des Salzbehälters im Uhrzeigersinn, um den Salzbehälter zu schließen.



Beim Befüllen des Salzbehälters können Wasser und Salz austreten. Korrosionsgefahr. Starten Sie ein Programm, nachdem Sie den Salzbehälter befüllt haben, um die Korrosion zu vermeiden.

8.2 Füllen des Klarspülmittel-Dosierers

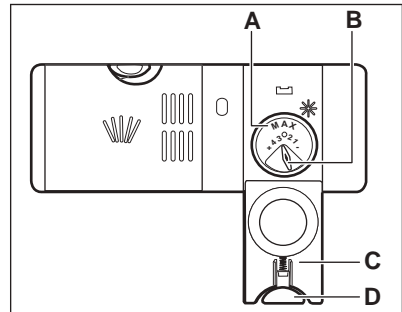
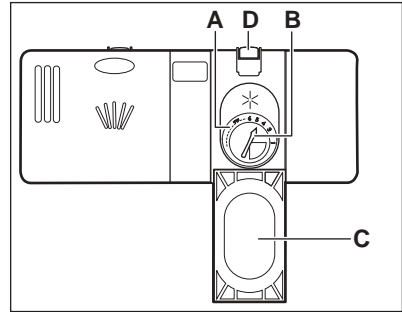

ACHTUNG!

Verwenden Sie ausschließlich Klarspülmittel für Geschirrspüler.

1. Drücken Sie die Entriegelungstaste (D), um den Deckel (C) zu öffnen.
2. Füllen Sie den Klarspülmittel-Dosierer (A) bis zur Markierung „max“.
3. Wischen Sie verschüttetes Klarspülmittel mit einem saugfähigen Tuch auf, um zu große Schaumbildung zu vermeiden.
4. Schließen Sie den Deckel. Achten Sie darauf, dass die Entriegelungstaste einrastet.



Sie können den Regler der Zugabemenge (B) zwischen Position 1 (geringste Menge) und Position 4 oder 6 (größte Menge) einstellen.

9. TÄGLICHER GEBRAUCH

1. Öffnen Sie den Wasserhahn.
2. Drücken Sie die Taste Ein/Aus, um das Gerät einzuschalten.
Stellen Sie sicher, dass sich das Gerät im Programmwahlmodus befindet.
 - Füllen Sie den Salzbehälter auf, wenn die Kontrolllampe Salz leuchtet.
 - Leuchtet die Kontrolllampe Klarspülmittel, füllen Sie den Klarspülmittel-Dosierer.
3. Beladen Sie die Körbe.
4. Füllen Sie Reinigungsmittel ein. Wenn Sie die Multi-Reinigungstabletten verwenden, schalten Sie die Option Multitab ein.
5. Stellen Sie je nach Beladung und Verschmutzungsgrad das passende Programm ein.

9.1 Verwenden von Reinigungsmittel

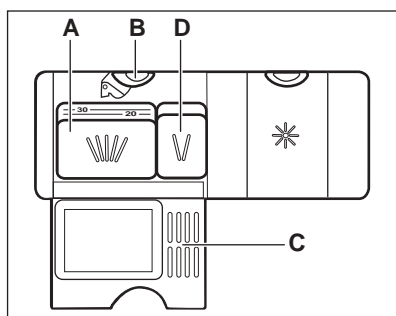
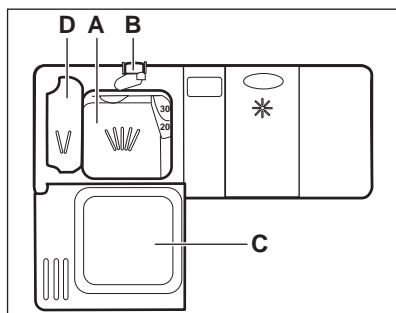

1. Drücken Sie die Entriegelungstaste (B), um den Deckel (C) zu öffnen.

2. Füllen Sie das Reinigungsmittel ein oder legen Sie eine Reinigungstablette in das Fach (A).
3. Wenn das Programm einen Vorspülgang hat, füllen Sie eine kleine Menge Reinigungsmittel in das Fach (D).
4. Schließen Sie den Deckel. Achten Sie darauf, dass die Entriegelungstaste einrastet.

9.2 Einstellen und Starten eines Programms

Funktion Auto Off

Mit dieser Funktion wird der Energieverbrauch gesenkt, da sich das Gerät automatisch ausschaltet, wenn es nicht in Betrieb ist.

Die Funktion schaltet sich in folgenden Fällen ein:

- 5 Minuten nach Programmende.
- Nach 5 Minuten, wenn das Programm nicht gestartet wurde.

Starten eines Programms

1. Lassen Sie die Gerätetür einen Spaltbreit offen.
2. Drücken Sie die Taste Ein/Aus, um das Gerät einzuschalten. Stellen Sie sicher, dass sich das Gerät im Programmwahlmodus befindet.
3. Drücken Sie die Taste des Programms, das Sie starten möchten.

Im Display wird die Programmdauer angezeigt.

4. Stellen Sie die verfügbaren Optionen ein.
5. Schließen Sie die Gerätetür, um das Programm zu starten.

Starten eines Programms mit Zeitvorwahl

1. Wählen Sie ein Programm.
2. Drücken Sie die Taste  wiederholt, bis im Display die gewünschte Zeitvorwahl angezeigt wird (zwischen 1 und 24 Stunden).

Die Kontrolllampe der Zeitvorwahl leuchtet auf.

- Schließen Sie die Gerätetür, um den Countdown zu starten.

Während des Countdowns kann die Zeitvorwahl weiter verlängert werden, es ist jedoch nicht möglich, die ausgewählten Programme und Optionen zu ändern.

Nach Ablauf der Zeitvorwahl wird das Programm gestartet.

Öffnen der Tür während eines laufenden Programms

Wenn Sie die Tür während eines laufenden Programms öffnen, stoppt das Gerät. Wenn Sie die Tür wieder schließen, läuft das Programm ab dem Zeitpunkt der Unterbrechung weiter.



Wenn die Tür während der Trockenphase länger als 30 Sekunden geöffnet wird, wird das laufende Programm beendet.

Abbrechen einer eingestellten Zeitvorwahl während des Countdowns

Wenn Sie die eingestellte Zeitvorwahl abbrechen, müssen das Programm und die Optionen erneut eingestellt werden.

10. TIPPS UND HINWEISE

10.1 Allgemeines

Die folgenden Hinweise stellen optimale Reinigungs- und Trocknungsergebnisse im täglichen Gebrauch sicher, und tragen auch zum Umweltschutz bei.

- Schütten Sie größere Lebensmittelreste auf dem Geschirr in den Abfallbehälter.
- Spülen Sie das Geschirr nicht von Hand vor. Verwenden Sie bei Bedarf das Vorspülprogramm (wenn verfügbar) oder wählen Sie ein Programm mit Vorspülgang.
- Nutzen Sie die Körbe immer ganz aus.
- Wenn Sie das Gerät beladen, achten Sie darauf, dass das Geschirr komplett von dem Wasser aus den

Halten Sie **ECO** und **AUTO** gleichzeitig gedrückt, bis sich das Gerät im Programmwahlmodus befindet.

Beenden des Programms

Halten Sie **ECO** und **AUTO** gleichzeitig gedrückt, bis sich das Gerät im Programmwahlmodus befindet.

Bevor Sie ein neues Programm starten, stellen Sie sicher, dass der Reinigungsmittelbehälter gefüllt ist.

Programmende

Wenn das Programm beendet ist, zeigt das Display 0:00.

- Drücken Sie die Taste Ein/Aus oder warten Sie, bis das Gerät über die Funktion Auto Off automatisch ausgeschaltet wird.
- Schließen Sie den Wasserhahn.

Sprüharmdüsen erreicht und gespült wird. Achten Sie darauf, dass das Geschirr sich weder berührt noch von anderem Geschirr verdeckt wird.

- Sie können Geschirrspüreiniger, Klarspüler und Salz separat oder Kombi-Reinigungstabletten (z.B. „3in1“, „4in1“, „All-in-1“) verwenden. Befolgen Sie die Anweisungen auf der Verpackung.
- Stellen Sie je nach Beladung und Verschmutzungsgrad das passende Programm ein. Mit dem Programm ECO erhalten Sie den wirtschaftlichsten Energie- und Wasserverbrauch für Geschirr und Besteck mit normaler Verschmutzung.

10.2 Verwendung von Salz, Klarspül- und Reinigungsmittel

- Verwenden Sie nur Salz, Klarspüler und Reinigungsmittel für Geschirrspüler. Andere Produkte können das Gerät beschädigen.
- Kombi-Reinigungstabletten werden üblicherweise in Bereichen mit einer Wasserhärte von bis zu 21 °dH verwendet. In Bereichen, in denen diese Grenze überschritten wird, müssen zusätzlich zu den Kombi-Reinigungstabletten Klarspülmittel und Salz verwendet werden. Wir empfehlen jedoch in Bereichen mit hartem und sehr hartem Wasser Reinigungsmittel ohne Zusätze (Pulver, Gel oder Tabs ohne Zusätze), Klarspülmittel und Salz getrennt zu verwenden, um optimale Reinigungs- und Trocknungsergebnisse zu erzielen.
- Wenn Sie die Kombi-Reinigungstabletten verwenden, können Sie die Option Multitab verwenden (falls verfügbar). Diese Option verbessert die Reinigungs- und Trocknungsergebnisse bei Verwendung von Kombi-Reinigungstabletten.
- Geschirrspüler-Tabs lösen sich bei kurzen Programmen nicht vollständig auf. Wir empfehlen, die Tabletten nur mit langen Programmen zu verwenden, damit keine Reinigungsmittel-Rückstände auf dem Geschirr zurückbleiben.
- Verwenden Sie nicht mehr als die angegebene Reinigungsmittelmenge. Siehe hierzu die Angaben auf der Reinigungsmittelverpackung.

10.3 Was tun, wenn Sie keine Multi-Reinigungstabletten mehr verwenden möchten

Vorgehensweise, um zurück zur separaten Verwendung von Reinigungsmittel, Salz und Klarspülmittel zu kehren:

1. Stellen Sie die höchste Wasserenthärterstufe ein.

2. Stellen Sie sicher, dass der Salzbehälter und der Klarspülmittel-Dosierer gefüllt sind.
3. Starten Sie das kürzeste Programm mit einer Spülphase. Verwenden Sie kein Reinigungsmittel und beladen Sie die Körbe nicht.
4. Stellen Sie den Wasserenthärter nach Ablauf des Programms auf die Wasserhärte in Ihrer Region ein.
5. Stellen Sie die Menge des Klarspülmittels ein.

10.4 Beladen der Körbe

- Spülen Sie im Gerät nur spülmaschinenfestes Geschirr.
- Spülen Sie im Gerät keine Geschirteile aus Holz, Horn, Aluminium, Zinn oder Kupfer.
- Spülen Sie in diesem Gerät keine Gegenstände, die Wasser aufnehmen können (Schwämme, Geschirrtücher usw.).
- Entfernen Sie Speisereste vom Geschirr.
- Weichen Sie eingebrannte Essensreste ein.
- Ordnen Sie hohle Gefäße (z. B. Tassen, Gläser, Pfannen) mit der Öffnung nach unten ein.
- Stellen Sie sicher, dass Geschirr und Besteck nicht aneinander haften. Mischen Sie Löffel mit anderem Besteck.
- Achten Sie darauf, dass Gläser einander nicht berühren.
- Ordnen Sie kleine Gegenstände in den Besteckkorb ein.
- Ordnen Sie leichte Gegenstände im Oberkorb an. Achten Sie darauf, dass diese nicht verrutschen können.
- Vergewissern Sie sich, dass sich der Sprüharm ungehindert bewegen kann, bevor Sie ein Programm starten.

10.5 Vor dem Starten eines Programms

Kontrollieren Sie folgende Punkte:

- Die Filter sind sauber und ordnungsgemäß eingesetzt.
- Der Deckel des Salzbehälters ist fest geschlossen.
- Die Sprüharme sind nicht verstopft.

- Geschirrspülsalz und Klarspülmittel sind vorhanden (außer Sie verwenden Multi-Reinigungstabletten).
- Die Geschirrtteile sind richtig in den Körben angeordnet.
- Das Programm eignet sich für die Beladung und den Verschmutzungsgrad.
- Die Reinigungsmittelmenge stimmt.

10.6 Entladen der Körbe

1. Lassen Sie das Geschirr abkühlen, bevor Sie es aus dem Gerät nehmen. Heißes Geschirr ist stoßempfindlich.

11. REINIGUNG UND PFLEGE



WARNUNG!

Schalten Sie das Gerät immer aus und ziehen Sie den Netzstecker aus der Steckdose, bevor Reinigungsarbeiten durchgeführt werden.



Verschmutzte Filter und verstopfte Sprüharne beeinträchtigen das Spülergebnis. Prüfen Sie die Filter regelmäßig und reinigen Sie diese, falls nötig.

11.1 Reinigen der Filter

Das Filtersystem besteht aus 3 Teilen.

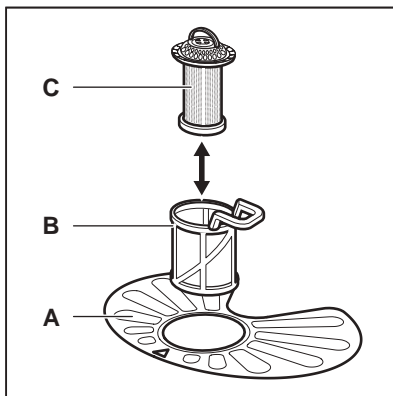

2. Entladen Sie zuerst den Unter- und dann den Oberkorb.



Am Programmende kann sich noch Wasser an den Seitenwänden und der Gerätetür befinden.

1. Drehen Sie den Filter (B) nach links und nehmen Sie ihn heraus.

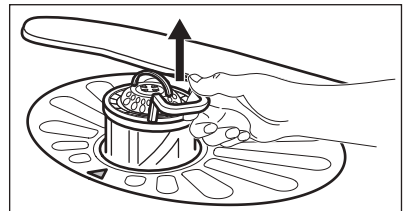
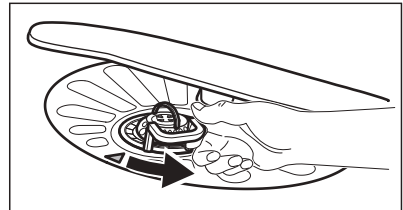

2. Nehmen Sie den Filter (C) aus dem Filter (B).
3. Entfernen Sie den flachen Filter (A).

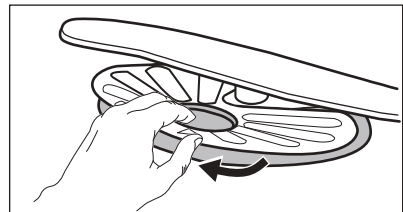

4. Reinigen Sie die Filter.

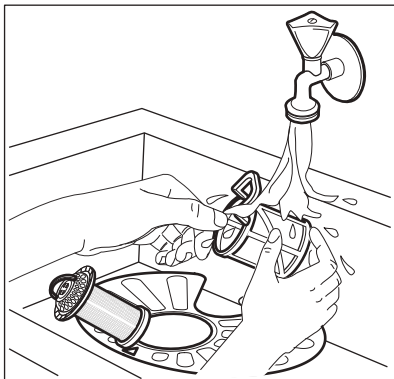

5. Achten Sie darauf, dass sich keine Lebensmittelreste oder Verschmutzungen in oder um den Rand der Wanne befinden.
6. Setzen Sie den flachen Filter (A) wieder ein. Stellen Sie sicher, dass er korrekt unter den beiden Führungen eingesetzt wurde.

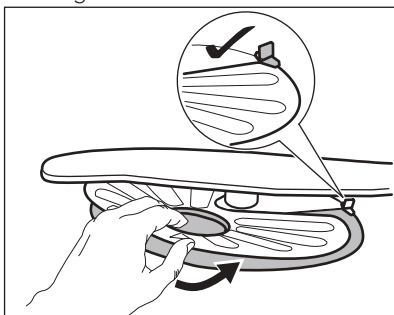

7. Bauen Sie die Filter (B) und (C) wieder zusammen.
8. Setzen Sie den Filter (B) in den flachen Filter (A) ein. Drehen Sie ihn nach rechts, bis er einrastet.

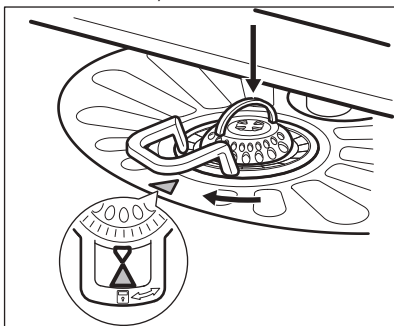

ACHTUNG!

Eine falsche Anordnung der Filter führt zu schlechten Spülergebnissen und kann das Gerät beschädigen.

11.2 Reinigen der Sprüharme

Bauen Sie die Sprüharme nicht aus. Falls die Löcher in den Sprüharmen verstopft sind, reinigen Sie sie mit einem dünnen spitzen Gegenstand.

11.3 Reinigen der Außenseiten

- Reinigen Sie das Gerät mit einem weichen, feuchten Tuch.
- Verwenden Sie ausschließlich Neutralreiniger.
- Benutzen Sie keine Scheuermittel, scheuernde Reinigungsschwämmchen oder Lösungsmittel.

11.4 Reinigung des Geräteinnenraums

- Reinigen Sie das Gerät und die Gummidichtung der Tür sorgfältig mit einem weichen, feuchten Tuch.
- Wenn Sie regelmäßig Kurzprogramme verwenden, können diese zu Fett- und Kalkablagerungen im Gerät führen. Um dieses zu vermeiden, wird empfohlen, mindestens zweimal im Monat Programme mit langer Laufzeit zu verwenden.

12. FEHLERSUCHE

Das Gerät startet nicht oder bleibt während des Betriebs stehen. Prüfen Sie, bevor Sie sich an einen autorisierten Kundendienst wenden, ob Sie die Störung anhand der in der Tabelle

enthaltenen Hinweise selbst beheben können.

Bei manchen Störungen zeigt das Display einen Alarmcode an.

Problem und Alarmcode	Mögliche Abhilfe
Das Gerät lässt sich nicht einschalten.	<ul style="list-style-type: none"> • Vergewissern Sie sich, dass der Netzstecker in die Netzsteckdose eingesteckt ist. • Vergewissern Sie sich, dass im Sicherungskasten keine Sicherung ausgelöst hat.
Das Programm startet nicht.	<ul style="list-style-type: none"> • Vergewissern Sie sich, dass die Tür geschlossen ist. • Drücken Sie Start. • Wenn die Zeitvorwahl eingestellt ist, brechen Sie die Zeitvorwahl ab, oder warten Sie, bis sie abgelaufen ist. • Das Gerät regeneriert das Filterharz des Wasserenthärers. Dieser Vorgang dauert ca. 5 Minuten.
Es läuft kein Wasser in das Gerät. Im Display erscheint <i>10</i> .	<ul style="list-style-type: none"> • Vergewissern Sie sich, dass der Wasserzulauf geöffnet ist. • Vergewissern Sie sich, dass der Wasserdruck der Wasserversorgung nicht zu niedrig ist. Diese Information erhalten Sie von Ihrem Wasserversorger. • Vergewissern Sie sich, dass der Wasserzulauf nicht verstopft ist. • Vergewissern Sie sich, dass der Filter im Zulaufschlauch nicht verstopft ist. • Vergewissern Sie sich, dass der Zulaufschlauch nicht geknickt oder zu stark gekrümmt ist.
Das Gerät pumpt das Wasser nicht ab. Im Display erscheint <i>20</i> .	<ul style="list-style-type: none"> • Vergewissern Sie sich, dass der Siphon nicht verstopft ist. • Vergewissern Sie sich, dass der Ablaufschlauch nicht geknickt oder zu stark gekrümmt ist.
Das Wasserauslauf-Schutzsystem ist eingeschaltet. Im Display erscheint <i>30</i> .	<ul style="list-style-type: none"> • Drehen Sie den Wasserhahn zu und wenden Sie sich an einen autorisierten Kundendienst.

Schalten Sie nach der Überprüfung das Gerät aus und wieder ein. Tritt das Problem erneut auf, wenden Sie sich an einen autorisierten Kundendienst.

Wenden Sie sich an einen autorisierten Kundendienst, wenn Alarmcodes angezeigt werden, die nicht in der Tabelle angegeben sind.

12.1 Die Spül- und Trocknungsergebnisse sind nicht zufriedenstellend

Problem	Mögliche Abhilfe
Weißer Streifen oder blau schimmernder Belag auf Gläsern und Geschirr.	<ul style="list-style-type: none"> Die zugegebene Klarspülmittelmenge ist zu hoch. Stellen Sie den Dosierwähler für Klarspülmittel niedriger ein. Die Reinigungsmittelmenge ist zu hoch.
Wasserflecken und andere Flecken auf Gläsern und Geschirr.	<ul style="list-style-type: none"> Die zugegebene Klarspülmittelmenge ist zu niedrig. Stellen Sie den Dosierwähler für Klarspülmittel höher ein. Die Ursache kann in der Qualität des Klarspülmittels liegen.
Das Geschirr ist nass.	<ul style="list-style-type: none"> Das Programm enthält keine Trocknungsphase oder eine Trocknungsphase mit niedriger Temperatur. Der Klarspülmittel-Dosierer ist leer. Die Ursache kann in der Qualität des Klarspülmittels liegen. Die Ursache kann in der Qualität der Multi-Reinigungstabletten liegen. Probieren Sie eine andere Marke aus oder schalten Sie den Klarspülmittel-Dosierer ein und verwenden Sie ihn zusammen mit den Multi-Reinigungstabletten.



Mögliche andere Ursachen finden Sie unter „**Tipps und Hinweise**“.

13. TECHNISCHE DATEN

Abmessungen	Breite/Höhe/Tiefe (mm)	596 / 818-898 / 555
Elektrischer Anschluss ¹⁾	Spannung (V)	220 - 240
	Frequenz (Hz)	50
Wasserdruck	Min./Max. bar (MPa)	0.5 (0.05) / 8 (0.8)
Wasserversorgung	Kalt- oder Warmwasser ²⁾	max. 60 °C
Fassungsvermögen	Maßgedecke	12
Leistungsaufnahme	Ein-Zustand (W)	0.99
Leistungsaufnahme	Aus-Zustand (W)	0.10

¹⁾ Weitere Angaben finden Sie auf dem Typenschild.

²⁾ Wenn Sie Heißwasser mit umweltfreundlichen, alternativen Energiequellen (z. B. Solaranlagen oder Windkraft) aufbereiten, können Sie durch den Anschluss des Geräts an die Heißwasserversorgung Energie sparen.

14. UMWELTTIPPS

Recyceln Sie Materialien mit dem Symbol . Entsorgen Sie die Verpackung in den entsprechenden Recyclingbehältern. Recyceln Sie zum Umwelt- und Gesundheitsschutz elektrische und elektronische Geräte. Entsorgen Sie

Geräte mit diesem Symbol  nicht mit dem Hausmüll. Bringen Sie das Gerät zu Ihrer örtlichen Sammelstelle oder wenden Sie sich an Ihr Gemeindeamt.

ÍNDICE

1. INFORMAÇÕES DE SEGURANÇA.....	22
2. INSTRUÇÕES DE SEGURANÇA.....	23
3. DESCRIÇÃO DO PRODUTO.....	25
4. PAINEL DE COMANDOS.....	25
5. PROGRAMAS.....	26
6. PROGRAMAÇÕES.....	27
7. OPÇÕES.....	29
8. ANTES DA PRIMEIRA UTILIZAÇÃO.....	30
9. UTILIZAÇÃO DIÁRIA.....	31
10. SUGESTÕES E DICAS.....	33
11. MANUTENÇÃO E LIMPEZA.....	34
12. RESOLUÇÃO DE PROBLEMAS.....	36
13. INFORMAÇÃO TÉCNICA.....	38

PARA RESULTADOS PERFEITOS

Obrigado por escolher este produto AEG. Criámo-lo para lhe oferecer um desempenho impecável durante muitos anos, com tecnologias inovadoras que tornam a sua vida mais fácil – funcionalidades que poderá não encontrar em aparelhos comuns. Continue a ler durante alguns minutos para tirar o máximo partido do produto.

Visite o nosso website para:



Resolver problemas e obter conselhos de utilização, catálogos e informações sobre serviços:

www.aeg.com



Registar o seu produto para beneficiar de um serviço melhor:

www.registeraeg.com



Adquirir acessórios, consumíveis e peças de substituição originais para o seu aparelho:

www.aeg.com/shop

APOIO AO CLIENTE E ASSISTÊNCIA

Utilize sempre peças de substituição originais.

Quando contactar o nosso Centro de Assistência Técnica Autorizado, certifique-se de que tem os seguintes dados disponíveis: Modelo, PNC, Número de Série. A informação encontra-se na placa de características.



Aviso / Cuidado - Informações de segurança



Informações gerais e sugestões



Informações ambientais

Sujeito a alterações sem aviso prévio.

1. ⚠️ INFORMAÇÕES DE SEGURANÇA

Leia atentamente as instruções fornecidas antes de instalar e utilizar o aparelho. O fabricante não é responsável por lesões ou danos resultantes de instalação e utilização incorrectas. Guarde sempre as instruções junto do aparelho para futura referência.

1.1 Segurança geral

- Este aparelho destina-se exclusivamente a utilizações domésticas ou semelhantes, tais como:
 - turismo rural; áreas de cozinha destinadas ao pessoal em lojas, escritórios e outros ambientes de trabalho;
 - utilização por clientes de hotéis, motéis e outros ambientes do tipo residencial.
- Não altere as especificações deste aparelho.
- A pressão da água fornecida tem de estar entre 0.5 (0.05) / 8 (0.8) bar (Mpa)
- Respeite o volume máximo de loiça de 12 pessoas.
- Se o cabo de alimentação estiver danificado, deve ser substituído pelo fabricante, por um agente de assistência autorizado ou por uma pessoa igualmente qualificada, para evitar perigos.
- Coloque as facas e todas as cutelarias de ponta afiada no cesto de talheres com as pontas viradas para baixo ou na horizontal.
- Não deixe a porta do aparelho aberta sem supervisão, para evitar quedas sobre esta.
- Antes de qualquer acção de manutenção, desactive o aparelho e desligue a ficha da tomada eléctrica.
- Não utilize jactos de água ou vapor para limpar o aparelho.
- As aberturas de ventilação existentes na base (se aplicável) não devem ficar obstruídas por tapetes ou carpetes.

- O aparelho deve ser ligado à rede de abastecimento de água com a mangueira nova fornecida. Não é permitido reutilizar uma mangueira antiga.

1.2 Segurança para crianças e pessoas vulneráveis

- Este aparelho pode ser utilizado por crianças com 8 anos ou mais e por pessoas com capacidades físicas, sensoriais ou mentais reduzidas ou com pouca experiência e conhecimento se tiverem recebido supervisão ou instruções relativas à utilização do aparelho de forma segura e compreenderem os perigos envolvidos.
- Não permita que as crianças brinquem com o aparelho.
- Mantenha todos os detergentes fora do alcance das crianças.
- Mantenha as crianças e os animais domésticos afastados da porta do aparelho quando esta estiver aberta.
- A limpeza e a manutenção básica não devem ser efectuadas por crianças sem supervisão.

2. INSTRUÇÕES DE SEGURANÇA

2.1 Instalação

- Remova toda a embalagem.
- Não instale nem utilize o aparelho se ele estiver danificado.
- Não instale nem utilize o aparelho em locais com temperatura inferior a 0 °C.
- Cumpra as instruções de instalação fornecidas com o aparelho.
- Certifique-se de que o aparelho é instalado de baixo e ao lado de estruturas seguras.

2.2 Ligação eléctrica



ADVERTÊNCIA!

Risco de incêndio e choque eléctrico.

- O aparelho tem de ficar ligado à terra.

- Certifique-se de que a informação sobre a ligação eléctrica existente na placa de características está em conformidade com a alimentação eléctrica. Se não estiver, contacte um electricista.
- Utilize sempre uma tomada bem instalada e à prova de choques eléctricos.
- Não utilize adaptadores de tomadas duplas ou triplas, nem cabos de extensão.
- Certifique-se de que não danifica a ficha e o cabo de alimentação eléctrica. Se for necessário substituir o cabo de alimentação, esta operação deve ser efectuada pelo nosso Centro de Assistência Técnica.
- Ligue a ficha à tomada eléctrica apenas no final da instalação. Certifique-se de que a ficha fica acessível após a instalação.

- Não puxe o cabo de alimentação para desligar o aparelho. Puxe sempre a ficha de alimentação.
- Este aparelho está em conformidade com as Directivas da C.E.E.
- Apenas para o Reino Unido e para a Irlanda. O aparelho possui uma ficha com classificação de 13 A. Caso tenha de mudar o fusível da ficha eléctrica, utilize o seguinte fusível: 13 amp ASTA (BS 1362).

2.3 Ligação à rede de abastecimento de água

- Certifique-se de que não danifica as mangueiras de água.
- Antes de ligar o aparelho a canos novos ou canos que não sejam usados há muito tempo, deixe sair água até que saia limpa.
- Na primeira utilização do aparelho, certifique-se de que não há fugas de água.
- A mangueira de entrada de água possui uma válvula de segurança e um revestimento com um cabo de alimentação no seu interior.

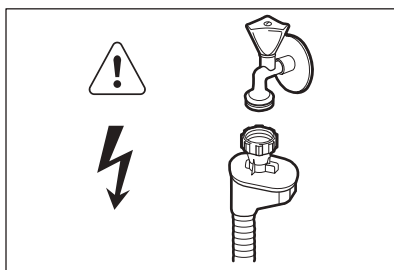

ADVERTÊNCIA!

Voltagem perigosa.

- A mangueira de entrada de água tem um revestimento externo transparente. Se a mangueira estiver danificada, a água que está na mangueira fica escura.
- Se a mangueira de entrada de água estiver danificada, desligue imediatamente a ficha da tomada eléctrica. Contacte a Assistência Técnica Autorizada para substituir a mangueira de entrada de água.

2.4 Utilização

- Não se sente nem se apoie na porta quando estiver aberta.
- Os detergentes de máquina de lavar loiça são perigosos. Cumpra as instruções de segurança existentes na embalagem do detergente.
- Não beba a água do aparelho, nem a utilize para qualquer outro fim.
- Não retire a loiça do aparelho enquanto o programa não estiver concluído. Pode ainda haver detergente na loiça.
- O aparelho pode libertar vapor quente se abrir a porta quando um programa estiver em funcionamento.
- Não coloque produtos inflamáveis, nem objectos molhados com produtos inflamáveis, no interior, perto ou em cima do aparelho.

2.5 Assistência Técnica

- Contacte a Assistência Técnica Autorizada se for necessário reparar o aparelho. Recomendamos que utilize apenas peças originais.
- Quando contactar a Assistência Técnica Autorizada, certifique-se de que dispõe da seguinte informação, que pode encontrar na placa de características.
Modelo:
PNC:
Número de série:

2.6 Eliminação



ADVERTÊNCIA!

Risco de ferimentos ou asfixia.

- Desligue o aparelho da alimentação eléctrica.
- Corte o cabo de alimentação eléctrica e elimine-o.
- Remova o trinco da porta para evitar que crianças ou animais de estimação possam ficar aprisionados no interior do aparelho.

3. DESCRIÇÃO DO PRODUTO

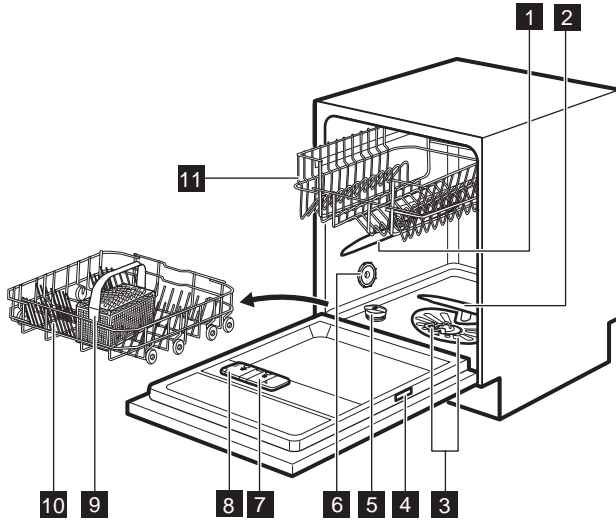

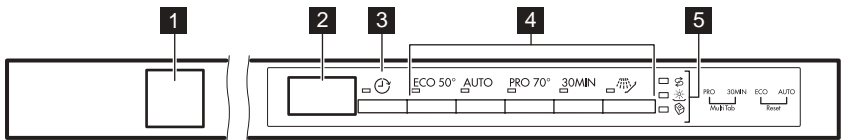

- | | |
|-----------------------------------|--|
| 1 Braço aspersor superior | 7 Distribuidor de abrilhantador |
| 2 Braço aspersor inferior | 8 Distribuidor de detergente |
| 3 Filtros | 9 Cesto de talheres |
| 4 Placa de características | 10 Cesto inferior |
| 5 Depósito de sal | 11 Cesto superior |
| 6 Ranhura de ventilação | |

4. PAINEL DE COMANDOS



- | | |
|-----------------------|-----------------------------|
| 1 Botão On/Off | 4 Botões de programa |
| 2 Visor | 5 Indicadores |
| 3 Botão Delay | |

4.1 Indicadores

Indicador	Descrição
	Indicador Multitab.
	Indicador de falta de sal. Está desligado durante o funcionamento dos programas.
	Indicador de falta de abrillantador. Está desligado durante o funcionamento dos programas.

5. PROGRAMAS

Programa	Nível de sujidade Tipo de carga	Fases do programa	Opções
ECO 1)	<ul style="list-style-type: none"> Sujidade normal Faianças e talheres 	<ul style="list-style-type: none"> Pré-lavagem Lavagem a 50 °C Enxaguamentos Secagem 	<ul style="list-style-type: none"> Multitab
AUTO 2)	<ul style="list-style-type: none"> Todos Faianças, talheres, tachos e panelas 	<ul style="list-style-type: none"> Pré-lavagem Lavagem entre 45 °C e 70 °C Enxaguamentos Secagem 	<ul style="list-style-type: none"> Multitab
PRO 3)	<ul style="list-style-type: none"> Sujidade intensa Faianças, talheres, tachos e panelas 	<ul style="list-style-type: none"> Pré-lavagem Lavagem a 70 °C Enxaguamentos Secagem 	<ul style="list-style-type: none"> Multitab
30MIN 4)	<ul style="list-style-type: none"> Sujidade recente Faianças e talheres 	<ul style="list-style-type: none"> Lavagem a 60°C ou 65 °C Enxaguamentos 	<ul style="list-style-type: none"> Multitab
 5)	<ul style="list-style-type: none"> Todos 	<ul style="list-style-type: none"> Pré-lavagem 	

1) Com este programa, terá os consumos de água e energia mais eficientes para faianças e talheres com sujidade normal. (Este é o programa standard para testes.)

2) O aparelho detecta o nível de sujidade e a quantidade de loiça nos cestos. Ajusta automaticamente a temperatura e a quantidade de água, o consumo de energia e a duração do programa.

3) Este programa tem uma fase de enxaguamento com temperatura elevada para melhorar a higiene. Durante a fase de enxaguamento, a temperatura permanece nos 70 °C durante pelo menos 10 minutos.

4) Este programa destina-se à lavagem de uma carga com sujidade recente. Proporciona bons resultados de lavagem em pouco tempo.

5) Com este programa, pode enxaguar rapidamente a loiça para evitar a adesão dos resíduos de alimentos aos pratos e a formação de maus odores no aparelho. Não utilize detergente com este programa.

5.1 Valores de consumo

Programa 1)	Água (l)	Energia (kWh)	Duração (min.)
ECO	9.9	0.91	195
AUTO	8 - 14	0.6 - 1.4	40 - 150
PRO	13 - 15	1.3 - 1.5	140 - 160
30MIN	9	0.8	30
	4	0.1	14

1) A pressão e a temperatura da água, as variações da corrente eléctrica, as opções e a quantidade de loiça podem alterar estes valores.

5.2 Informação para testes

Para obter a informação necessária para testes de desempenho, por favor envie um e-mail para:

info.test@dishwasher-production.com

Anote o número do produto (PNC) indicado na placa de características.

6. PROGRAMAÇÕES

6.1 Modo de selecção de programa e modo de utilizador

Quando o aparelho está no modo de selecção de programa, é possível seleccionar um programa e entrar no modo de utilizador.

No modo de utilizador, pode alterar as seguintes configurações:

- Nível do amaciador da água, de acordo com a dureza da água.
- Activação ou desactivação do sinal sonoro de fim de programa.
- Activação do distribuidor de abrillantador quando pretender utilizar simultaneamente a opção Multitab e abrillantador.

Estas configurações ficam guardadas até que volte a alterá-las.

Como seleccionar o modo de selecção de programa

O aparelho está no modo de selecção de programa quando o indicador de

programa **ECO** está aceso e o visor apresenta a duração do programa.

Normalmente, o aparelho fica no modo de selecção de programa quando é activado. No entanto, se isso não acontecer, pode seleccionar o modo de selecção de programa assim:

Mantenha os botões **ECO** e **AUTO** premidos em simultâneo até que o aparelho entre no modo de selecção de programa.

6.2 Amaciador da água

O amaciador da água remove minerais da água que podem deteriorar os resultados da lavagem do aparelho.

Quanto maior for o conteúdo destes minerais, maior é a dureza da água. A dureza da água é medida em escalas equivalentes.

O amaciador da água deve ser regulado de acordo com a dureza da água da sua área. Os serviços de abastecimento de água podem indicar qual é o grau de dureza da água na sua área. É

importante definir o nível correcto do amaciador da água para garantir bons resultados de lavagem.

Dureza da água





Graus alemães (°dH)	Graus franceses (°fH)	mmol/l	Graus Clarke	Nível do amaciador da água
47 - 50	84 - 90	8.4 - 9.0	58 - 63	10
43 - 46	76 - 83	7.6 - 8.3	53 - 57	9
37 - 42	65 - 75	6.5 - 7.5	46 - 52	8
29 - 36	51 - 64	5.1 - 6.4	36 - 45	7
23 - 28	40 - 50	4.0 - 5.0	28 - 35	6
19 - 22	33 - 39	3.3 - 3.9	23 - 27	5 1)
15 - 18	26 - 32	2.6 - 3.2	18 - 22	4
11 - 14	19 - 25	1.9 - 2.5	13 - 17	3
4 - 10	7 - 18	0.7 - 1.8	5 - 12	2
<4	<7	<0.7	< 5	1 2)

1) Definição de fábrica.

2) Não utilize sal neste nível.

Como regular o nível do amaciador da água

É necessário que o aparelho esteja no modo de selecção de programa.

- Para entrar no modo de utilizador, mantenha os botões **ECO** e **AUTO** premidos em simultâneo até que os indicadores , **ECO** e **AUTO** comecem a piscar e o visor fique em branco.
- Prima .
 - Os indicadores **ECO** e **AUTO** apagam-se.
 - O indicador  continua a piscar.
 - O visor apresenta a definição actual: por exemplo, **5 L** = nível 5.
- Prima  repetidamente para alterar a definição.
- Prima o botão On/Off para confirmar a selecção.

6.3 Utilização do abrillantador e das pastilhas combinadas em simultâneo

Quando activar a opção Multitab, o distribuidor de abrillantador deixa de libertar abrillantador. Mas se estiver a utilizar pastilhas combinadas e a secagem não for satisfatória, sugerimos que utilize simultaneamente as pastilhas combinadas e abrillantador. Para isso, terá de activar o distribuidor de abrillantador.



O distribuidor de abrillantador permanece activado até que volte a mudar a configuração.

Como activar o distribuidor de abrillantador

É necessário que o aparelho esteja no modo de selecção de programa.

- Para entrar no modo de utilizador, mantenha os botões **ECO** e

AUTO premidos em simultâneo até que os indicadores , **ECO** e **AUTO** comecem a piscar e o visor fique em branco.

2. Prima **ECO**.
 - Os indicadores  e **AUTO** apagam-se.
 - O indicador **ECO** continua a piscar.
 - O visor apresenta a definição actual.
 -  **d** = Distribuidor de abrihantador desactivado.
 -  **d** = Distribuidor de abrihantador activado.
3. Prima **ECO** para mudar a definição.
4. Prima o botão On/Off para confirmar a selecção.
5. Regule a dosagem de abrihantador.
6. Encha o distribuidor de abrihantador.

6.4 Sinais sonoros





O aparelho emite sinais sonoros quando ocorre alguma anomalia. Não é possível desactivar estes sinais sonoros.

Também existe um sinal sonoro que é emitido quando um programa termina.

Este sinal sonoro está desactivado por predefinição, mas é possível activá-lo.

Como activar o sinal sonoro de fim de programa

É necessário que o aparelho esteja no modo de selecção de programa.

1. Para entrar no modo de utilizador, mantenha os botões **ECO** e **AUTO** premidos em simultâneo até que os indicadores , **ECO** e **AUTO** comecem a piscar e o visor fique em branco.
2. Prima **AUTO**.
 - Os indicadores  e **ECO** apagam-se.
 - O indicador **AUTO** continua a piscar.
 - O visor apresenta a definição actual:
 -  **b** = Sinal sonoro desligado.
 -  **b** = Sinal sonoro ligado.
3. Prima **AUTO** para mudar a definição.
4. Prima o botão On/Off para confirmar a selecção.

7. OPÇÕES

 É necessário activar sempre as opções que desejar antes de iniciar um programa. Não é possível activar ou desactivar opções durante o funcionamento de um programa.

 Algumas opções não são compatíveis com outras. Se tentar seleccionar opções incompatíveis, o aparelho desactiva automaticamente uma ou mais dessas opções. Apenas os indicadores das opções que ficarem activas continuarão acesos.

7.1 Multitab

Active esta opção quanto utilizar pastilhas combinadas que incluem sal, abrihantador e detergente. Também podem conter outros agentes de limpeza ou enxaguamento.

Esta opção desactiva a libertação de sal e abrihantador dos respectivos depósitos. Os indicadores de falta de sal e abrihantador não acendem.

Esta opção aumenta a duração do programa para melhorar os resultados de lavagem e secagem quando se utilizam pastilhas combinadas.

Multitab não é uma opção permanente e tem de ser seleccionada sempre que pretendida para cada ciclo.

Como activar a função Multitab

Mantenha os botões **PRO** e **30MIN** premidos em simultâneo até que o indicador  acenda.

8. ANTES DA PRIMEIRA UTILIZAÇÃO

1. **Certifique-se de que o nível definido para o amaciador da água corresponde à dureza da água fornecida. Caso contrário, ajuste o nível do amaciador da água.**
2. Encha o depósito de sal.
3. Encha o distribuidor de abrillantador.
4. Abra a torneira da água.
5. Inicie um programa para remover eventuais resíduos de processamento que possam ainda existir no aparelho. Não utilize detergente e não coloque loiça nos cestos.

Quando iniciar um programa, o aparelho pode demorar até 5 minutos a recarregar a resina no amaciador da água. Poderá parecer que o aparelho não está a funcionar. A fase de lavagem começa apenas quando este processo terminar. O processo será repetido periodicamente.

8.1 Depósito de sal



CUIDADO!

Utilize apenas sal específico para máquinas de lavar loiça.

O sal é utilizado para recarregar a resina do amaciador da água e para garantir bons resultados de lavagem no quotidiano.

Como encher o depósito de sal

1. Rode a tampa do depósito de sal no sentido anti-horário e retire-a.
2. Coloque 1 litro de água no depósito de sal (apenas na primeira vez).
3. Encha o depósito de sal com sal para máquinas de lavar loiça.

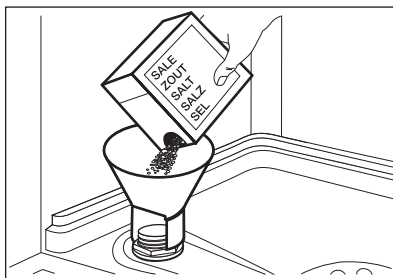

4. Retire o sal em torno da abertura do depósito de sal.

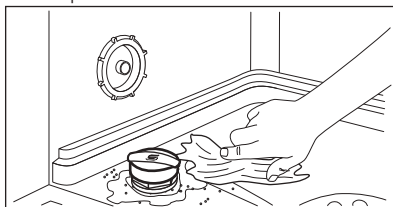

5. Rode a tampa do depósito de sal no sentido horário para fechar.



É possível que saia água e sal do depósito de sal quando estiver a enchê-lo. Isso representa risco de corrosão. Para o evitar, inicie um programa depois de encher o depósito de sal.

8.2 Como encher o distribuidor de abrillantador

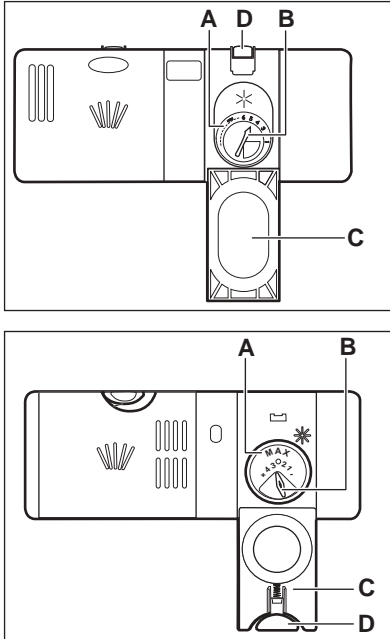

CUIDADO!

Utilize apenas abrillantador específico para máquinas de lavar loiça.

1. Prima o botão de liberação (D) para abrir a tampa (C).
2. Coloque abrillantador no distribuidor (A) até chegar ao nível "max".
3. Retire o abrillantador entornado com um pano absorvente para evitar demasiada espuma.
4. Feche a tampa. Certifique-se de que o botão de liberação fica travado na posição correcta.



Podem rodar o selector de quantidade a libertar (B) entre a posição 1 (menos quantidade) e a posição 4 (mais quantidade).

9. UTILIZAÇÃO DIÁRIA

1. Abra a torneira da água.
2. Prima o botão On/Off (ligar/desligar) para activar o aparelho.

Certifique-se de que o aparelho está no modo de selecção de programa.

- Se o indicador de falta de sal estiver aceso, encha o depósito de sal.
 - Se o indicador de falta de abrillantador estiver aceso, encha o distribuidor de abrillantador.
3. Coloque a loiça nos cestos.
 4. Adicione o detergente. Se utilizar pastilhas de detergente combinadas, active a opção Multitab.
 5. Seleccione e inicie o programa correcto para o tipo de carga e grau de sujidade.

9.1 Utilizar detergente

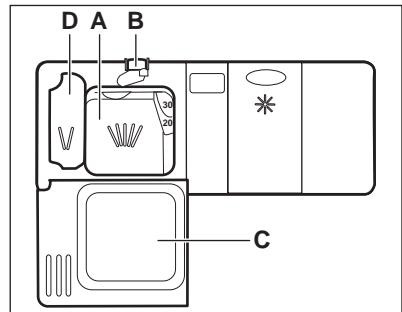

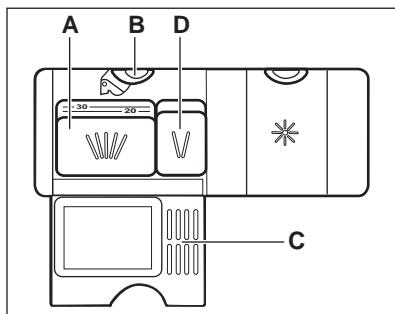

1. Prima o botão de libertação (B) para abrir a tampa (C).
2. Coloque o detergente em pó ou pastilha no compartimento (A).
3. Se o programa tiver uma fase de pré-lavagem, coloque uma pequena quantidade de detergente no compartimento (D).
4. Feche a tampa. Certifique-se de que o botão de libertação fica trancado na posição correcta.

9.2 Seleccionar e iniciar um programa

Função Auto Off

Esta função diminui o consumo de energia desactivando automaticamente o aparelho quando não está a funcionar.

A função é accionada nas seguintes situações:

- 5 minutos após o fim do programa.
- 5 minutos após a última acção se o programa não for iniciado.

Iniciar um programa

1. Mantenha a porta do aparelho entreaberta.
2. Prima o botão On/Off para activar o aparelho. Certifique-se de que o aparelho está no modo de selecção de programa.
3. Prima o botão do programa que pretende iniciar.

O visor apresenta a duração do programa.

4. Seleccionar as opções aplicáveis.
5. Feche a porta do aparelho para iniciar o programa.

Iniciar um programa com início diferido

1. Seleccionar um programa.
2. Prima  repetidamente até que o visor apresente o tempo de atraso que pretende definir (de 1 a 24 horas).

O indicador de início diferido acende-se.

3. Feche a porta do aparelho para que a contagem decrescente inicie.

É possível aumentar o tempo de atraso durante a contagem decrescente, mas não é possível alterar a selecção de programa e opções.

Quando a contagem decrescente terminar, o programa inicia.

Abrir a porta do aparelho durante o funcionamento

Se abrir a porta durante o funcionamento de um programa, o aparelho pára de funcionar. Quando fechar a porta, o aparelho continua a partir do ponto de interrupção.



Se abrir a porta durante a fase de secagem e deixá-la aberta durante mais de 30 segundos, o programa termina.

Cancelar o início diferido com a contagem decrescente já iniciada

Quando cancelar um início diferido, terá de seleccionar o programa e as opções novamente.

Mantenha os botões **ECO** e

AUTO premidos em simultâneo até que o aparelho entre no modo de selecção de programa.

Cancelar o programa

Mantenha os botões **ECO** e

AUTO premidos em simultâneo até que o aparelho entre no modo de selecção de programa.

Certifique-se de que existe detergente no distribuidor de detergente antes de iniciar outro programa.

Fim do programa

Quando o programa terminar, o visor apresenta 0:00 .

1. Prima o botão On/Off ou aguarde que a função Auto Off desactive o aparelho automaticamente.
2. Feche a torneira da água.

10. SUGESTÕES E DICAS

10.1 Geral

As sugestões seguintes garantem resultados de lavagem e secagem óptimos e ajudam a proteger o ambiente.

- Retire os resíduos de alimentos maiores dos pratos antes de os colocar na máquina.
- Não passe a loiça por água antes de a colocar na máquina. Se for necessário, utilize o programa de pré-lavagem (se disponível) ou seleccione um programa que tenha fase de pré-lavagem.
- Utilize sempre todo o espaço dos cestos.
- Quando carregar o aparelho, certifique-se de que a água libertada pelos braços aspersores consegue alcançar e lavar toda a loiça. Não coloque peças em contacto com outras ou por cima de outras.
- Pode utilizar detergente, abrillantador e sal para máquina de lavar loiça ou utilizar pastilhas combinadas ("3 em 1", "4 em 1", "Tudo em 1", etc.). Siga as instruções indicadas na embalagem.
- Seleccione o programa de acordo com o tipo de carga e o grau de sujidade. Com o programa ECO, terá o consumo de água e energia mais eficiente para faianças e talheres com sujidade normal.

10.2 Utilizar sal, abrillantador e detergente

- Utilize apenas sal, abrillantador e detergente próprios para máquina de lavar loiça. Outros produtos podem danificar o aparelho.
- As pastilhas combinadas são adequadas para zonas onde a dureza

da água não ultrapasse 21 °dH. Nas áreas onde a dureza da água for superior, é necessário utilizar também abrillantador e sal além das pastilhas combinadas. Para as áreas com água dura ou muito dura, recomendamos a utilização de detergente (pó, gel, pastilhas sem as outras funções), abrillantador e sal em separado para obtenção dos melhores resultados de lavagem e secagem.

- Se utilizar pastilhas combinadas, pode seleccionar a opção Multitab (se disponível). Esta opção melhora os resultados de lavagem e secagem quando se utilizam pastilhas combinadas.
- As pastilhas de detergente não se dissolvem totalmente nos programas curtos. Para evitar resíduos de detergente na loiça, recomendamos que utilize as pastilhas apenas com programas longos.
- Não utilize mais do que a quantidade correcta de detergente. Consulte as instruções na embalagem do detergente.

10.3 O que fazer se quiser deixar de utilizar pastilhas de detergente combinadas

Antes de começar a utilizar detergente, sal e abrillantador em separado, execute o seguinte procedimento:

1. Seleccione o nível máximo do amaciador da água.
2. Certifique-se de que o depósito de sal e o depósito de abrillantador estão cheios.
3. Inicie o programa mais curto que tenha uma fase de enxaguamento.

Não utilize detergente e não coloque loiça nos cestos.

4. Quando o programa terminar, regule o nível do amaciador da água para a dureza da água na sua área.
5. Regule a quantidade de abrillantador a libertar.

10.4 Colocar loiça nos cestos

- Utilize o aparelho apenas para lavar loiça que possa ser lavada na máquina.
- Não coloque peças de madeira, marfim, alumínio, estanho ou cobre no aparelho.
- Não coloque itens que possam absorver água na máquina (esponjas, panos domésticos).
- Remova os resíduos de comida da loiça.
- Amoleça os resíduos de comida queimados.
- Coloque as peças ocas (chávenas, copos e panelas) com a abertura para baixo.
- Certifique-se de que os talheres e os pratos não tocam uns nos outros. Misture colheres com outros talheres.
- Certifique-se de que os copos não tocam noutros copos.
- Coloque as peças pequenas no cesto de talheres.
- Coloque as peças leves no cesto superior. Certifique-se de que a loiça não se mexe.
- Certifique-se de que o braço aspersor pode mover-se livremente antes de iniciar um programa.

10.5 Antes de iniciar um programa

Certifique-se de que:

- Os filtros estão limpos e bem instalados.
- A tampa do depósito de sal está bem apertada.
- Os braços aspersores não estão obstruídos.
- Existe abrillantador e sal para máquinas de lavar loiça (excepto se utilizar pastilhas de detergente combinadas).
- A loiça está colocada correctamente nos cestos.
- O programa é adequado ao tipo de carga e ao grau de sujidade.
- Foi utilizada a quantidade de detergente correcta.

10.6 Descarregar os cestos

1. Deixe a loiça arrefecer antes de a retirar do aparelho. A loiça quente danifica-se facilmente.
2. Esvazie primeiro o cesto inferior e só depois o cesto superior.



No fim do programa, pode ainda existir água nas partes laterais e na porta do aparelho.

11. MANUTENÇÃO E LIMPEZA



ADVERTÊNCIA!

Antes de qualquer acção de manutenção, desactive o aparelho e desligue a ficha da tomada eléctrica.



Se os filtros estiverem sujos e os braços aspersores estiverem obstruídos, os resultados de lavagem são inferiores. Verifique-os regularmente e limpe-os se for necessário.

11.1 Limpar os filtros

O sistema de filtração é composto por 3 peças.

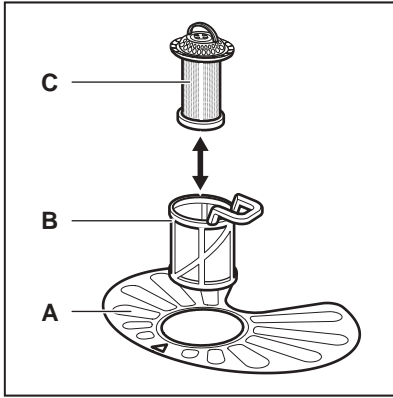

1. Rode o filtro (B) no sentido anti-horário e remova-o.

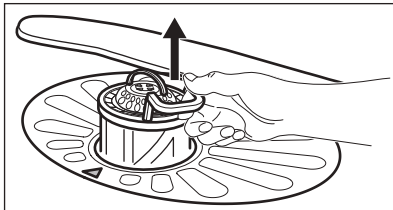
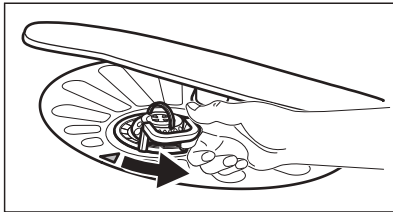

2. Retire o filtro (C) do filtro (B).
3. Retire o filtro plano (A).

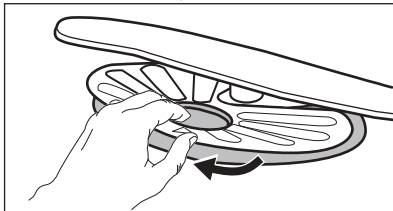

4. Lave os filtros.

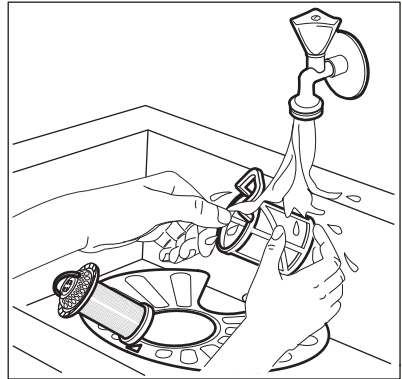

5. Certifique-se de que não há resíduos de alimentos ou sujeidade dentro e à volta da borda do colector.

6. Reinstale o filtro plano (A). Certifique-se de que fica posicionado correctamente debaixo das 2 guias.

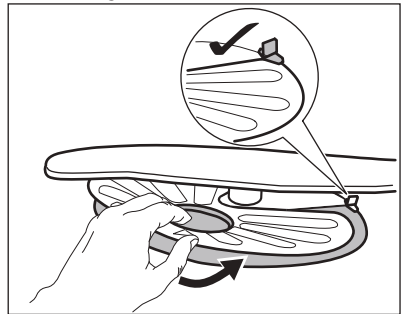

7. Monte os filtros (B) e (C).

8. Reinstale o filtro (B) no filtro plano (A). Rode-o no sentido horário até bloquear.

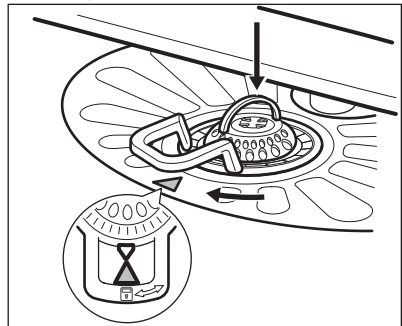

**CUIDADO!**

Uma posição incorrecta dos filtros pode causar resultados de lavagem insatisfatórios e danos no aparelho.

11.2 Limpar os braços aspersores

Não retire os braços aspersores. Se os orifícios dos braços aspersores ficarem obstruídos, retire a sujidade com um objecto fino e afiado.

11.3 Limpeza externa

- Limpe o aparelho com um pano macio e húmido.

- Utilize apenas detergentes neutros.
- Não utilize produtos abrasivos, esfregões ou solventes.

11.4 Limpeza do interior

- Limpe o aparelho com cuidado, incluindo a junta de borracha da porta, com um pano macio húmido.
- Se utilizar frequentemente programas de curta duração, poderá ocorrer acumulação de gordura e calcário no interior do aparelho. Para evitar isso, recomendamos que utilize programas de longa duração pelo menos 2 vezes por mês.

12. RESOLUÇÃO DE PROBLEMAS

Se o aparelho não iniciar ou parar durante o funcionamento. Tente resolver o problema com a ajuda da informação da tabela antes de contactar um Centro de Assistência Técnica Autorizado.

No caso de alguns problemas, o visor apresenta um código de alarme.

Problema e código de alarme	Solução possível
Não consegue activar o aparelho.	<ul style="list-style-type: none"> • Certifique-se de que a ficha está ligada na tomada eléctrica. • Certifique-se de que não há um disjuntor desligado no quadro eléctrico.
O programa não inicia.	<ul style="list-style-type: none"> • Certifique-se de que a porta do aparelho está fechada. • Prima Start. • Se tiver seleccionado o Início Diferido, cancele-o ou aguarde até a contagem decrescente terminar. • O aparelho iniciou o procedimento de recarregamento da resina dentro do amaciador da água. O procedimento demora aproximadamente 5 minutos.

Problema e código de alarme	Solução possível
<p>O aparelho não se enche com água.</p> <p>O visor apresenta 10.</p>	<ul style="list-style-type: none"> • Certifique-se de que a torneira da água está aberta. • Certifique-se de que a pressão do fornecimento de água não é demasiado baixa. Para obter essa informação, contacte os serviços de abastecimento de água locais. • Certifique-se de que a torneira da água não está obstruída. • Certifique-se de que o filtro da mangueira de entrada não está obstruído. • Certifique-se de que a mangueira de entrada não tem dobras ou vincos.
<p>O aparelho não escoar a água.</p> <p>O visor apresenta 20.</p>	<ul style="list-style-type: none"> • Certifique-se de que o sifão do lava-loiça não está obstruído. • Certifique-se de que a mangueira de escoamento não tem dobras ou vincos.
<p>O dispositivo anti-inundação foi activado.</p> <p>O visor apresenta 30.</p>	<ul style="list-style-type: none"> • Feche a torneira da água e contacte um Centro de Assistência Técnica Autorizado.

Após verificar o aparelho, desligue-o e volte a ligá-lo. Se o problema voltar a ocorrer, contacte um Centro de Assistência Técnica Autorizado.

No caso de surgir algum código de alarme que não esteja na tabela, contacte um Centro de Assistência Técnica Autorizado.

12.1 Os resultados de lavagem e de secagem não são satisfatórios

Problema	Solução possível
Riscos esbranquiçados ou camadas azuladas nos copos e pratos.	<ul style="list-style-type: none"> • Foi libertado demasiado abrillantador. Ajuste o regulador de abrillantador para uma posição inferior. • A quantidade de detergente é demasiada.
Manchas e marcas de água secas nos copos e nos pratos.	<ul style="list-style-type: none"> • A quantidade de abrillantador libertado não é suficiente. Ajuste o regulador de abrillantador para uma posição superior. • A causa pode estar na qualidade do abrillantador.
A loiça está molhada.	<ul style="list-style-type: none"> • O programa não tem fase de secagem ou a fase de secagem usa uma temperatura baixa. • O distribuidor de abrillantador está vazio. • A causa pode estar na qualidade do abrillantador. • A causa pode estar na qualidade das pastilhas de detergente combinadas. Experimente uma marca diferente ou active o distribuidor de abrillantador para utilizar abrillantador em conjunto com as pastilhas de detergente combinadas.



Consulte "**Sugestões e dicas**" para conhecer outras causas possíveis.

13. INFORMAÇÃO TÉCNICA

Dimensões	Largura / Altura / Profundidade (mm)	596 / 818-898 / 555
Ligação eléctrica ¹⁾	Tensão (V)	220 - 240
	Frequência (Hz)	50
Pressão do fornecimento de água	Mín. / Máx. bar (MPa)	0.5 (0.05) / 8 (0.8)
Fornecimento de água	Água fria ou água quente ²⁾	máx. 60 °C
Capacidade	Requisitos do local de instalação	12
Consumo de energia	Modo On (ligado) (W)	0.99
Consumo de energia	Modo Off (desligado) (W)	0.10

¹⁾ Consulte todos os valores na placa de características.

²⁾ Se a água quente for proveniente de fontes de energias renováveis (ex.: painéis solares, energia eólica), utilize-a para diminuir o consumo de energia.

14. PREOCUPAÇÕES AMBIENTAIS

Recicle os materiais que apresentem o símbolo . Coloque a embalagem nos contentores indicados para reciclagem. Ajude a proteger o ambiente e a saúde pública através da reciclagem dos aparelhos eléctricos e electrónicos. Não elimine os aparelhos que tenham o

símbolo juntamente com os resíduos domésticos. Coloque o produto num ponto de recolha para reciclagem local ou contacte as suas autoridades municipais.

CONTENIDO

1. INFORMACIÓN SOBRE SEGURIDAD.....	40
2. INSTRUCCIONES DE SEGURIDAD.....	41
3. DESCRIPCIÓN DEL PRODUCTO.....	43
4. PANEL DE CONTROL.....	43
5. PROGRAMAS.....	44
6. AJUSTES.....	45
7. OPCIONES.....	47
8. ANTES DEL PRIMER USO.....	48
9. USO DIARIO.....	49
10. CONSEJOS.....	51
11. MANTENIMIENTO Y LIMPIEZA.....	52
12. SOLUCIÓN DE PROBLEMAS.....	54
13. INFORMACIÓN TÉCNICA.....	56

PARA OBTENER RESULTADOS PERFECTOS

Gracias por escoger este producto AEG. Este artículo ha sido creado para ofrecer un rendimiento impecable durante muchos años, con innovadoras tecnologías que facilitarán su vida y prestaciones que probablemente no encuentre en electrodomésticos corrientes. Por favor, dedique algunos minutos a la lectura para disfrutar de todas sus ventajas.

Consulte en nuestro sitio web:



Obtener consejos, folletos, soluciones a problemas e información de servicio:
www.aeg.com



Registrar su producto para recibir un mejor servicio:
www.registreaeg.com



Adquirir accesorios, artículos de consumo y recambios originales para su aparato:
www.aeg.com/shop

ATENCIÓN Y SERVICIO AL CLIENTE

Le recomendamos que utilice recambios originales.

Al contactar con nuestro centro autorizado de servicio técnico, cerciőrese de tener la siguiente información a mano: Modelo, PNC, Número de serie.

La información se puede encontrar en la placa de características.



Advertencia / Precaución-Información sobre seguridad



Información general y consejos



Información sobre el medio ambiente

Salvo modificaciones.

1. ⚠ INFORMACIÓN SOBRE SEGURIDAD

Antes de instalar y utilizar el aparato, lea atentamente las instrucciones facilitadas. El fabricante no se hace responsable de los daños y lesiones causados por una instalación y uso incorrectos. Guarde siempre las instrucciones junto con el aparato para futuras consultas.

1.1 Seguridad general

- Este aparato está concebido para utilizarse en aplicaciones domésticas y similares, tales como:
 - granjas; áreas de cocina para el personal en tiendas, oficinas y otros entornos de trabajo;
 - por clientes en hoteles, moteles, pensiones y otros entornos de tipo residencial.
- No cambie las especificaciones de este aparato.
- La presión de servicio del agua (mínima y máxima) debe estar entre 0.5 (0.05) / 8 (0.8) bares (Mpa)
- Cumpla el número máximo de 12 cubiertos.
- Si el cable eléctrico sufre algún daño, el fabricante, su servicio técnico autorizado o un profesional cualificado tendrán que cambiarlo para evitar riesgos.
- Los cuchillos y otros objetos con puntas afiladas deben colocarse en el cesto para cubiertos con las puntas hacia abajo o en posición horizontal.
- No deje la puerta del aparato abierta sin supervisión para evitar caídas sobre él.
- Antes de proceder con el mantenimiento, apague el aparato y desconecte el enchufe de la red.
- No utilice pulverizadores ni vapor de agua para limpiar el aparato.
- Vigile que ninguna alfombra obstruya las aberturas de ventilación de la base (si existen).
- El aparato debe conectarse a la toma de agua utilizando los nuevos juegos de tubos suministrados. No se deben reutilizar los juegos de tubos antiguos.

1.2 Seguridad de niños y personas vulnerables

- Este electrodoméstico puede ser utilizado por niños de 8 años en adelante y personas cuyas capacidades físicas, sensoriales o mentales estén disminuidas o que carezcan de la experiencia y conocimientos suficientes para manejarlo, siempre que cuenten con las instrucciones o la supervisión sobre el uso del electrodoméstico de forma segura y comprendan los riesgos.
- No deje que los niños jueguen con el aparato.
- Mantenga todos los detergentes fuera del alcance de los niños.
- Mantenga a los niños y mascotas alejados del aparato cuando la puerta se encuentre abierta.
- La limpieza y el mantenimiento no podrán realizarlas niños sin supervisión.

2. INSTRUCCIONES DE SEGURIDAD

2.1 Instalación

- Retire todo el embalaje
- No instale ni utilice un aparato dañado.
- No instale ni utilice el aparato en lugares con temperaturas inferiores a 0 °C.
- Siga las instrucciones de instalación suministradas con el aparato.
- Asegúrese de que el aparato se instala debajo y junto a estructuras seguras.

2.2 Conexión eléctrica



ADVERTENCIA!

Riesgo de incendios y descargas eléctricas.

- Utilice siempre una toma con aislamiento de conexión a tierra correctamente instalada.
 - No utilice adaptadores de enchufes múltiples ni cables prolongadores.
 - Asegúrese de no provocar daños en el enchufe ni en el cable de red. El centro de servicio autorizado es quien debe cambiar el cable de alimentación en caso necesario.
 - Conecte el enchufe a la toma de corriente únicamente cuando haya terminado la instalación. Asegúrese de tener acceso al enchufe del suministro de red una vez instalado el aparato.
 - No desconecte el aparato tirando del cable de conexión a la red. Tire siempre del enchufe.
 - Este aparato es conforme con las Directivas de la CEE.
 - Sólo para el R.U. e Irlanda. El aparato tiene un enchufe de 13 amp. Si es necesario cambiar el fusible del enchufe de alimentación, utilice un fusible: 13 amp ASTA (BS 1362).
- El aparato debe conectarse a tierra.
 - Asegúrese de que las especificaciones eléctricas de la placa coinciden con las del suministro eléctrico de su hogar. En caso contrario, póngase en contacto con un electricista.

2.3 Conexión de agua

- Asegúrese de no provocar daños en los tubos de agua.
- Antes de conectar el aparato a las nuevas tuberías o a tuberías que no se hayan usado durante mucho tiempo, deje correr el agua hasta que esté limpia.
- La primera vez que utilice el aparato, asegúrese de que no haya fugas.
- La manguera de entrada de agua tiene una válvula de seguridad y un revestimiento con un cable interno de conexión a la red.

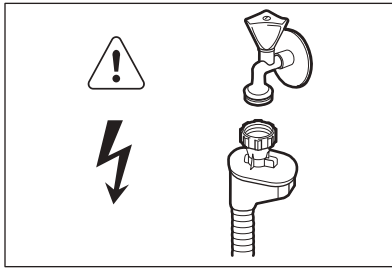

ADVERTENCIA! Voltaje peligroso.

- El tubo de entrada de agua tiene un revestimiento externo transparente. Si se daña el tubo, el agua del tubo se oscurece.
- Si la manguera de entrada de agua está dañada, desconecte el aparato inmediatamente de la toma de corriente. Póngase en contacto con el centro servicio técnico autorizado para cambiar la manguera de entrada de agua.

2.4 Uso del aparato

- No se siente ni se ponga de pie sobre la puerta abierta.

- Los detergentes para lavavajillas son peligrosos. Siga las instrucciones de seguridad del envase de detergente.
- No beba agua procedente del aparato ni juegue con ella.
- No retire la vajilla del aparato hasta que finalice el programa. Puede quedar detergente en los platos.
- El aparato puede liberar vapor caliente si abre la puerta durante un programa.
- No coloque productos inflamables ni objetos mojados con productos inflamables dentro, cerca o encima del aparato.

2.5 Asistencia

- Póngase en contacto con el centro de servicio técnico autorizado para reparar el aparato. Le recomendamos que utilice solamente recambios originales.
- Cuando se ponga en contacto con el servicio técnico autorizado, tenga a mano la información siguiente de la placa de características.
Modelo:
PNC (número de producto):
Número de serie:

2.6 Desecho



ADVERTENCIA! Existe riesgo de lesiones o asfixia.

- Desconecte el aparato de la red.
- Corte el cable de conexión a la red y deséchelo.
- Retire el pestillo de la puerta para evitar que los niños y las mascotas queden encerrados en el aparato.

3. DESCRIPCIÓN DEL PRODUCTO

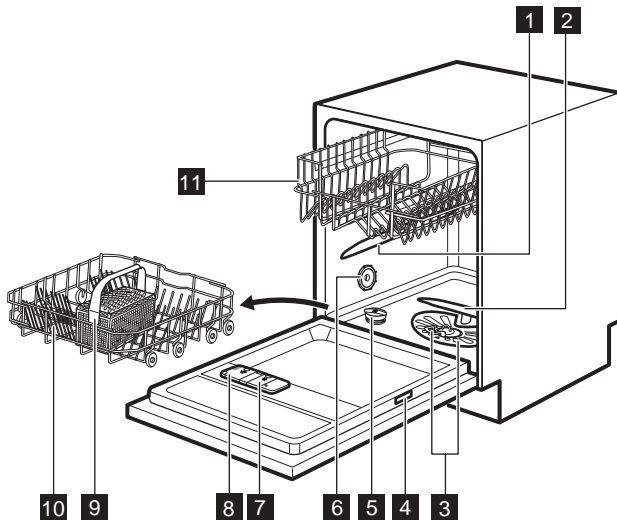

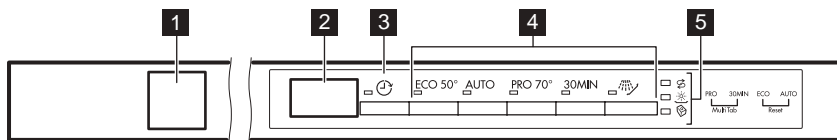

- | | |
|------------------------------------|---------------------------------------|
| 1 Brazo aspersor intermedio | 7 Dosificador de abrillantador |
| 2 Brazo aspersor inferior | 8 Dosificador de detergente |
| 3 Filtros | 9 Cesto para cubiertos |
| 4 Placa de características | 10 Cesto inferior |
| 5 Depósito de sal | 11 Cesto superior |
| 6 Salida de aire | |

4. PANEL DE CONTROL



- | | |
|-------------------------------------|-----------------------------|
| 1 Botón de encendido/apagado | 4 Teclas de programa |
| 2 Pantalla | 5 Indicadores |
| 3 Tecla Delay | |

4.1 Indicadores

Indicador	Descripción
	Indicador Multitab.
	Indicador de sal. Siempre está apagado mientras el programa está en funcionamiento.
	Indicador de abrillantador. Siempre está apagado mientras el programa está en funcionamiento.

5. PROGRAMAS

Programa	Grado de suciedad Tipo de carga	Fases del programa	Opciones
ECO 1)	<ul style="list-style-type: none"> • Suciedad normal • Vajilla y cubiertos 	<ul style="list-style-type: none"> • Prelavado • Lavado a 50 °C • Aclarados • Seco 	<ul style="list-style-type: none"> • Multitab
AUTO 2)	<ul style="list-style-type: none"> • Todo • Vajilla, cubiertos, cacerolas y sartenes 	<ul style="list-style-type: none"> • Prelavado • Lavado de 45 °C a 70 °C • Aclarados • Seco 	<ul style="list-style-type: none"> • Multitab
PRO 3)	<ul style="list-style-type: none"> • Suciedad intensa • Vajilla, cubiertos, cacerolas y sartenes 	<ul style="list-style-type: none"> • Prelavado • Lavado a 70 °C • Aclarados • Seco 	<ul style="list-style-type: none"> • Multitab
30MIN 4)	<ul style="list-style-type: none"> • Suciedad reciente • Vajilla y cubiertos 	<ul style="list-style-type: none"> • Lavado a 60 °C o 65 °C • Aclarados 	<ul style="list-style-type: none"> • Multitab
 5)	<ul style="list-style-type: none"> • Todo 	<ul style="list-style-type: none"> • Prelavado 	

1) Con este programa se consigue el uso más eficaz del agua y consumo de energía para vajillas y cubiertos con suciedad normal. (Este es el programa estándar para institutos de pruebas).

2) El aparato detecta el tipo de suciedad y la cantidad de objetos que hay en los cestos. Ajusta automáticamente la temperatura y la cantidad del agua, el consumo de energía y la duración del programa.

3) Este programa tiene una fase de aclarado a alta temperatura para obtener resultados más higiénicos. Durante la fase de aclarado, la temperatura se mantiene a 70 °C durante al menos 10 minutos.

4) Con este programa puede lavar una carga con suciedad reciente. Ofrece buenos resultados de lavado en poco tiempo.

5) Con este programa se puede aclarar la vajilla rápidamente para evitar que los restos de comida se adhieran a la vajilla y que se formen olores en el aparato. No utilice detergente con este programa.

5.1 Valores de consumo

Programa ¹⁾	Agua (l)	Energía (kWh)	Duración (min)
ECO	9.9	0.91	195
AUTO	8 - 14	0.6 - 1.4	40 - 150
PRO	13 - 15	1.3 - 1.5	140 - 160
30MIN	9	0.8	30
	4	0.1	14

¹⁾ La presión y temperatura del agua, las variaciones del suministro de energía, las opciones y la cantidad de platos pueden alterar los valores.

5.2 Información para los institutos de pruebas

Para obtener toda la información necesaria para la prueba de rendimiento, envíe un correo electrónico a:

info.test@dishwasher-production.com

Anote el número de producto (PNC) que aparece en la placa de características.

6. AJUSTES

6.1 Modo de selección de programa y modo de usuario

Cuando el aparato está en modo de selección de programa es posible ajustar un programa y entrar al modo de usuario.

En el modo de usuario pueden cambiarse los ajustes siguientes:

- El nivel del descalcificador de agua según la dureza del agua.
- La activación o desactivación de la señal acústica para el final del programa
- La activación del dosificador de abrillantador cuando desee utilizar la opción Multitab y el abrillantador juntos.

Estos ajustes se guardan hasta que se vuelvan a cambiar.

Cómo ajustar el modo de selección de programa

El aparato está en modo de selección de programa cuando el indicador de programa **ECO** se enciende y la pantalla muestra la duración del programa.

Al encender el aparato, suele encontrarse en modo de selección de programa. Sin embargo, si no sucede así, puede ajustar el modo de selección de programa de la forma siguiente:

Mantenga pulsadas simultáneamente **ECO** y **AUTO** hasta que el aparato se encuentre en el modo de selección de programa.

6.2 Descalcificador de agua

El descalcificador elimina minerales del suministro de agua, ya que podrían afectar o deteriorar el funcionamiento del aparato.

Cuanto mayor sea el contenido de dichos minerales, más dura será el agua. La dureza del agua se mide en escalas equivalentes.

El descalcificador de agua debe ajustarse en función de la dureza que

presente el agua de su zona. La empresa local de suministro de agua puede indicarle el grado de dureza de la misma. Es muy importante ajustar el nivel de descalcificador para obtener un buen resultado de lavado.

Dureza agua



Grados alemanes (°dH)	Grados franceses (°fH)	mmol/l	Grados Clarke	Nivel del descalcificador del agua
47 - 50	84 - 90	8,4 - 9,0	58 - 63	10
43 - 46	76 - 83	7,6 - 8,3	53 - 57	9
37 - 42	65 - 75	6,5 - 7,5	46 - 52	8
29 - 36	51 - 64	5,1 - 6,4	36 - 45	7
23 - 28	40 - 50	4,0 - 5,0	28 - 35	6
19 - 22	33 - 39	3,3 - 3,9	23 - 27	5 1)
15 - 18	26 - 32	2,6 - 3,2	18 - 22	4
11 - 14	19 - 25	1,9 - 2,5	13 - 17	3
4 - 10	7 - 18	0,7 - 1,8	5 - 12	2
<4	<7	<0,7	< 5	1 2)

1) Ajuste de fábrica.

2) No utilice sal en este nivel.

Cómo ajustar el nivel del descalcificador de agua

El aparato debe estar en modo de selección de programa.

- Para acceder al modo de usuario mantenga pulsadas simultáneamente **ECO** y **AUTO** hasta que los indicadores , **ECO** y **AUTO** empiecen a parpadear y la pantalla quede en blanco.
- Pulse .
 - Los indicadores **ECO** y **AUTO** se apagan.
 - El indicador  continúa parpadeando.
 - La pantalla muestra el ajuste actual: p. ej. **5 L** = nivel 5.

- Pulse  repetidamente para cambiar el ajuste.
- Pulse la tecla de encendido/apagado para confirmar el ajuste.





6.3 Uso de abrillantador y pastillas múltiples juntas

Cuando se activa la opción Multitab, el dosificador de abrillantador deja de liberar abrillantador. Sin embargo, si utiliza pastillas múltiples y el resultado desecado no es satisfactorio, sugerimos utilizar pastillas múltiples y abrillantador juntos. En tal caso es preciso activar el dosificador de abrillantador.

El dosificador de abrillantador permanece activado hasta que se vuelve a modificar el ajuste.

Cómo activar el dosificador de abrillantador

El aparato debe estar en modo de selección de programa.

1. Para acceder al modo de usuario mantenga pulsadas simultáneamente **ECO** y **AUTO** hasta que los indicadores , **ECO** y **AUTO** empiecen a parpadear y la pantalla quede en blanco.
2. Pulse **ECO**.
 - Los indicadores  y **AUTO** se apagan.
 - El indicador **ECO** continúa parpadeando.
 - La pantalla muestra el ajuste actual.
 -  **d** = dosificador de abrillantador desactivado
 -  **d** = dosificador de abrillantador activado
3. Pulse **ECO** para cambiar el ajuste.
4. Pulse la tecla de encendido/apagado para confirmar el ajuste.
5. Ajuste de la cantidad de abrillantador.
6. Llene el dosificador de abrillantador.

6.4 Señales acústicas





Las señales acústicas suenan cuando se produce un fallo del aparato. No es

posible desactivar estas señales acústicas.

Al finalizar el programa también suena una señal acústica. Por defecto, esta señal acústica está desactivada pero es posible activarla.

Cómo activar la señal acústica para el final del programa

El aparato debe estar en modo de selección de programa.

1. Para acceder al modo de usuario mantenga pulsadas simultáneamente **ECO** y **AUTO** hasta que los indicadores , **ECO** y **AUTO** empiecen a parpadear y la pantalla quede en blanco.
2. Pulse **AUTO**.
 - Los indicadores  y **ECO** se apagan.
 - El indicador **AUTO** continúa parpadeando.
 - La pantalla muestra el ajuste actual:
 -  **b** = Señal acústica apagada.
 -  **b** = Señal acústica encendida.
3. Pulse **AUTO** para cambiar el ajuste.
4. Pulse la tecla de encendido/apagado para confirmar el ajuste.

7. OPCIONES

 Cada vez que inicie un programa debe activar las opciones que desee. No es posible activar ni desactivar estas opciones con un programa en marcha.

 No todas las opciones son compatibles entre sí. Si ha seleccionado opciones no compatibles, el aparato desactiva automáticamente una o más de ellas. Solo permanecen encendidos los indicadores de las opciones aún activas.

7.1 Multitab

Active esta opción cuando use pastillas múltiples que integren las funciones de sal, abrillantador y detergente. También

contienen otros agentes de limpieza o aclarado.

Esta opción desactiva la liberación de sal y abrillantador de los depósitos respectivos. Los indicadores de sal y abrillantador no se encienden.

Con esta opción, la duración del programa se prolonga para mejorar los resultados de limpieza y secado usando pastillas múltiples.

8. ANTES DEL PRIMER USO

1. **Asegúrese de que el nivel actual del descalcificador coincide con la dureza de su suministro de agua. Si no lo es, ajuste el nivel de descalcificador de agua.**
2. Llene el depósito de sal.
3. Llene el dosificador de abrillantador.
4. Abra la llave de paso.
5. Inicie un programa para eliminar todos los restos de procesamiento que pueda haber en el aparato. No utilice detergente ni cargue los cestos.

Cuando se inicia un programa, el aparato puede tardar hasta 5 minutos en recargar la resina del descalcificador. Parece que el aparato no funciona. La fase de lavado empieza sólo después de que termine este proceso. El proceso se repite periódicamente.

8.1 El depósito de sal



PRECAUCIÓN!

Utilice exclusivamente sal diseñada específicamente para lavavajillas

La sal se utiliza para recargar la resina del descalcificador y asegurar un buen resultado de lavado en el uso diario.

Llenado del contenedor de sal

1. Gire la tapa del depósito de sal hacia la izquierda y retírela.
2. Vierta 1 litro de agua en el depósito de sal (solo la primera vez).
3. Llene el depósito con sal para lavavajillas.

Multitab no es una opción permanente y se debe seleccionar en cada ciclo.

Como activar Multitab

Mantenga pulsadas simultáneamente **PRO** y **30MIN** hasta que el indicador se encienda.

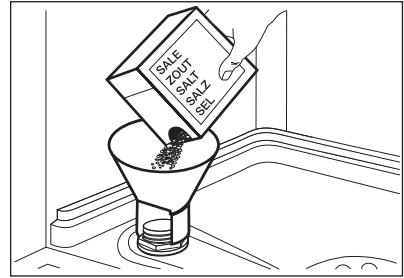

4. Elimine los restos de sal que puedan haber quedado en la entrada del depósito.

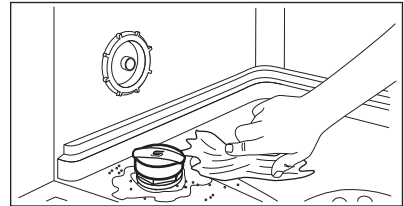

5. Gire la tapa del depósito de sal hacia la derecha para cerrar el depósito de sal.



El agua y la sal pueden salirse del depósito de sal cuando lo llena. Riesgo de corrosión. Para evitarlo, después de llenar el depósito, inicie un programa.

8.2 Cómo llenar el dosificador de abrillantador

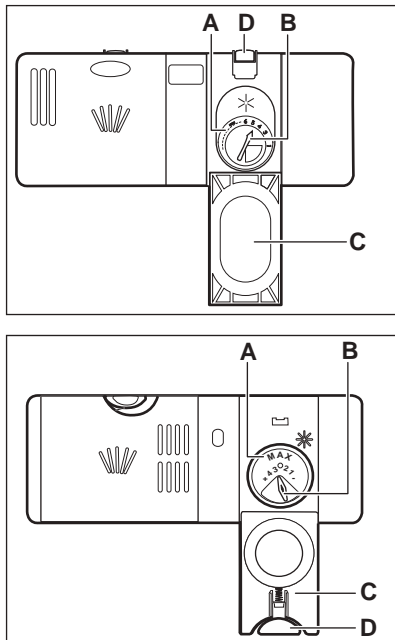

PRECAUCIÓN!

Utilice exclusivamente abrillantador diseñado específicamente para lavavajillas.

1. Pulse el botón de apertura (D) para abrir la tapa (C).
2. Vierta el abrillantador en el dosificador (A) hasta que el líquido alcance el nivel 'max'.
3. Limpie las salpicaduras de abrillantador con un paño absorbente para evitar que se forme demasiada espuma.
4. Cierre la tapa. Asegúrese de que el botón de apertura se encaja en su sitio.



Puede girar el selector de la cantidad (B) entre la posición 1 (menor cantidad) y la posición 4 o 6 (mayor cantidad).

9. USO DIARIO

1. Abra la llave de paso.
2. Pulse la tecla de encendido/apagado para encender el aparato.

Asegúrese de que el aparato se encuentra en modo de selección de programa.

- Si el indicador de sal está encendido, llene el depósito.
 - Si el indicador de abrillantador está encendido, llene el dosificador de abrillantador.
3. Cargue los cestos.
 4. Añada el detergente. Si utiliza pastillas múltiples, active la opción Multitab.
 5. Ajuste e inicie el programa adecuado para el tipo de carga y el grado de suciedad.

9.1 Uso del detergente

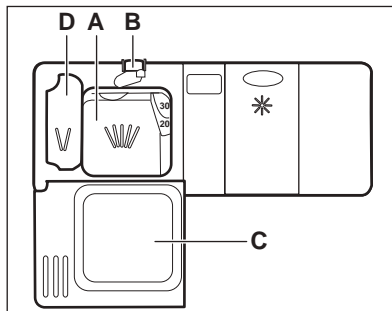

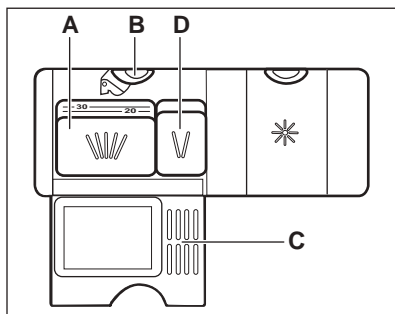

1. Pulse el botón de apertura (B) para abrir la tapa (C).
2. Coloque el detergente en polvo o pastilla en el compartimento (A).
3. Si el programa tiene una fase de prelavado, ponga una pequeña cantidad de detergente en el compartimento (D).
4. Cierre la tapa. Asegúrese de que el botón de apertura se encaja en su sitio.

9.2 Ajuste e inicio de un programa

La función Auto Off

Esta función reduce el consumo de energía desactivando automáticamente el aparato cuando no se utiliza.

La función se activa:

- 5 minutos después de terminar el programa.
- Después de 5 minutos si no se ha iniciado el programa.

Inicio de un programa

1. Mantenga entreabierta la puerta del aparato.
2. Pulse la tecla de encendido/apagado para encender el aparato. Asegúrese de que el aparato se encuentra en modo de selección de programa.
3. Pulse la tecla correspondiente al programa que desea iniciar.

En la pantalla se muestra la duración del programa.

4. Ajuste las opciones aplicables.
5. Cierre la puerta del aparato para iniciar el programa.

Inicio de un programa con inicio diferido

1. Ajuste un programa.
2. Pulse repetidamente  hasta que la pantalla muestre el tiempo de retardo que desee ajustar (entre 1 y 24 horas).

Se enciende el indicador de inicio diferido.

3. Cierre la puerta del aparato para iniciar la cuenta atrás.

Mientras se realiza la cuenta atrás se puede aumentar el tiempo de retardo, pero no es posible cambiar la selección del programa.

El programa se pone en marcha cuando termina la cuenta atrás.

Apertura de la puerta mientras está funcionando el aparato

Si abre la puerta mientras se realiza un programa, el aparato se detiene. Cuando cierre la puerta, el aparato continuará a partir del punto de interrupción.



Si la puerta se abre más de 30 segundos durante la fase de secado, el programa en funcionamiento se termina.

Cancelación del inicio diferido mientras está en curso la cuenta atrás

Si cancela el inicio diferido, debe volver a ajustar el programa y las opciones.

Mantenga pulsadas simultáneamente

ECO y **AUTO** hasta que el aparato se encuentre en el modo de selección de programa.

Cancelación de un programa

Mantenga pulsadas simultáneamente

ECO y **AUTO** hasta que el aparato se encuentre en el modo de selección de programa.

Compruebe que hay detergente en el dosificador antes de iniciar un nuevo programa.

Fin del programa

Cuando termina el programa la pantalla muestra 0:00

1. Pulse la tecla de encendido/apagado o espere a que la función Auto Off

desactive automáticamente el aparato.

2. Cierre la llave de paso.

10. CONSEJOS

10.1 General

Los consejos siguientes le aseguran un resultado de limpieza de secado óptimo en el uso diario y también le ayudan a proteger el medio ambiente.

- Tire los residuos de alimentos de mayor tamaño de los platos a la basura.
- No enjuague los platos a mano. Si es necesario, utilice el programa de prelavado (en su caso) o seleccione un programa con fase de prelavado.
- Aproveche siempre todo el espacio de los cestos
- Al cargar el aparato, asegúrese de que los platos quedan totalmente al alcance de las boquillas del brazo aspersor para lavarse con el agua que expulsan. Asegúrese de que los objetos no se tocan entre sí ni se cubren unos a otros.
- Puede utilizar detergente para lavavajillas, abrillantador y sal por separado o pastillas múltiples (p. ej. "3en1", "4en1", "Todo en 1"). Siga las instrucciones que aparecen en el envoltorio.
- Seleccione el programa según el tipo de carga y el grado de suciedad. Con el programa ECO se consigue el uso más eficaz del agua y consumo de energía para vajillas y cubiertos con suciedad normal.

10.2 Utilización de sal, abrillantador y detergente

- Utilice únicamente sal, abrillantador y detergente para el lavavajillas. El aparato podría dañarse con otros productos.
- Las pastillas múltiples suelen ser adecuadas para áreas con dureza de agua hasta 21 °dH. En las zonas que superen este límite también deberá

utilizarse abrillantador además de pastillas múltiples. Sin embargo, en áreas con agua dura o muy dura, recomendamos utilizar detergente solo (en polvo, gel o pastillas sin funciones adicionales) abrillantador y sal por separado para conseguir un resultado de limpieza y secado óptimo.

- Si utiliza tabletas múltiples, puede seleccionar la opción Multitab (en su caso). Esta opción mejora el resultado de limpieza y secado con el uso de pastillas múltiples.
- Las pastillas de detergente no se disuelven completamente con programas cortos. Para evitar restos de detergente en la vajilla, se recomienda usar pastillas de detergente con los programas largos.
- No utilice más cantidad de detergente de la recomendada. Consulte las instrucciones del envase del detergente.

10.3 Qué hacer si desea dejar de usar pastillas de detergente

Antes de volver a utilizar por separado detergente, sal y abrillantador, realice el procedimiento siguiente.

1. Ajuste el nivel más alto del descalcificador.
2. Asegúrese de llenar el depósito de sal y el dosificador de abrillantador.
3. Inicie el programa más corto que incluya una fase de aclarado. No añada detergente ni cargue los cestos.
4. Cuando termine el programa, ajuste el descalcificador según la dureza del agua de su zona.
5. Ajuste la cantidad de abrillantador.

10.4 Carga de los cestos

- Utilice el aparato exclusivamente para lavar utensilios aptos para lavavajillas.
- No coloque en el aparato utensilios de madera, cuerno, aluminio, peltre o cobre.
- No coloque en el aparato objetos que puedan absorber agua (esponjas, paños de limpieza, etc.).
- Elimine los restos de comida de los platos.
- Ablande los restos de comida adheridos a la vajilla.
- Coloque los objetos huecos (por ejemplo, tazas, vasos, cazuelas) boca abajo.
- Asegúrese de que los cubiertos y los platos no se adhieran entre sí. Mezcle las cucharas con otros cubiertos.
- Asegúrese de que los vasos no chocan entre sí
- Coloque los objetos pequeños en el cesto de cubiertos.
- Coloque los objetos ligeros en el cesto superior. Asegúrese de que los objetos no se mueven.
- Antes de iniciar un programa, compruebe que el brazo aspersor gira sin obstrucción.

10.5 Antes del inicio de un programa

Compruebe que:

- Los filtros están limpios y bien instalados.
- La tapa del depósito de sal está apretada.
- Los brazos aspersores no están obstruidos.
- Hay abrillantador y sal para lavavajillas (a menos que utilice pastillas múltiples).
- La posición de los objetos en los cestos es correcta.
- El programa es adecuado para el tipo de carga y el grado de suciedad.
- Se utiliza la cantidad correcta de detergente.

10.6 Descarga de los cestos

1. Deje enfriar la vajilla y cristalería antes de retirarla del aparato. Los artículos calientes son sensibles a los golpes.
2. Vacíe primero el cesto inferior y a continuación el superior



Al final del programa puede haber restos de agua en los laterales y en la puerta del aparato.

11. MANTENIMIENTO Y LIMPIEZA



ADVERTENCIA!

Antes de proceder con el mantenimiento, apague el aparato y desconecte el enchufe de la red.



Los filtros sucios y los brazos aspersores obstruidos reducen la calidad del lavado. Revíselos periódicamente y, si es necesario, límpielos.

11.1 Limpieza de los filtros

El sistema de filtro está hecho de 3 piezas.

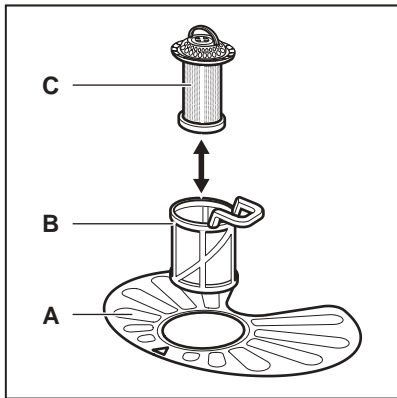

1. Gire el filtro (B) hacia la izquierda y extráigalo.

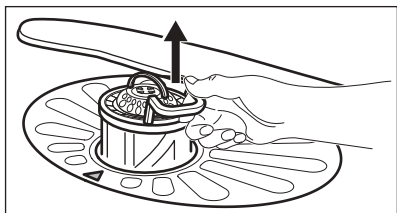
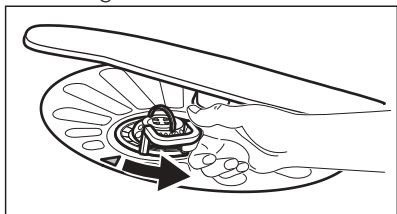

2. Extraiga el filtro (C) del filtro (B).
3. Retire el filtro plano (A).

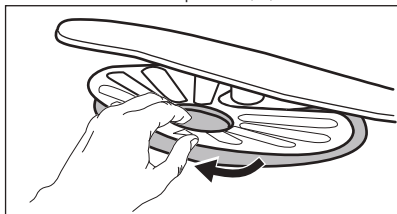

4. Lave los filtros.

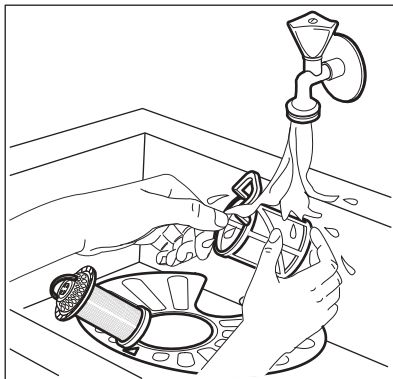

5. Asegúrese de que no haya restos de comida ni suciedad alrededor del borde del sumidero.

6. Vuelva a colocar el filtro plano (A). Asegúrese de que esté bien colocado bajo las 2 guías.

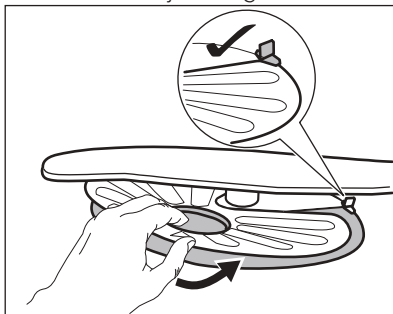

7. Vuelva a montar los filtros (B) y (C).
8. Vuelva a colocar el filtro (B) en el filtro plano (A). Gírelo hacia la derecha hasta que encaje.

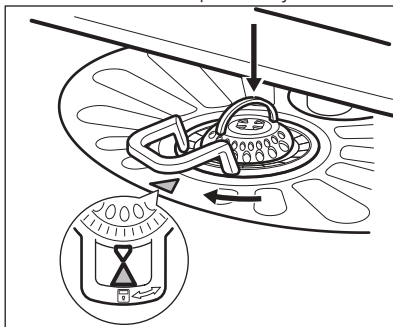

**PRECAUCIÓN!**

Una posición incorrecta de los filtros puede dañar el aparato y provocar resultados de lavado no satisfactorios.

11.2 Limpieza de los brazos aspersores

No retire los brazos aspersores. Si los orificios de los brazos aspersores se taponan, retire la suciedad restante con un objeto afilado.

11.3 Limpieza del exterior

- Limpie el aparato con un paño suave humedecido.

- Utilice solo detergentes neutros.
- No utilice productos abrasivos, estropajos duros ni disolventes.

11.4 Limpieza del interior

- Limpie cuidadosamente el aparato, incluida la junta de goma de la puerta, con un paño húmedo.
- Si normalmente utiliza programas de corta duración, estos pueden dejar depósitos de grasa y sarro en el interior del aparato. Para evitarlo, se recomienda utilizar programas de larga duración al menos dos veces al mes.

12. SOLUCIÓN DE PROBLEMAS

Si el aparato no se pone en marcha ni se detiene durante el funcionamiento. Antes de ponerse en contacto con un centro de servicio técnico, compruebe si puede solucionar el problema por sí mismo con ayuda de la información de la tabla.

Algunos fallos de funcionamiento se indican en la pantalla con un código de alarma.

Problema y código de alarma	Posible solución
No se puede encender el aparato.	<ul style="list-style-type: none"> • Asegúrese de que el enchufe está conectado a la toma de corriente. • Asegúrese de que no hay ningún fusible dañado en la caja de fusibles.
El programa no se pone en marcha.	<ul style="list-style-type: none"> • Asegúrese de que la puerta del aparato está cerrada. • Pulse Start. • Si se ha ajustado el inicio diferido, cancele el ajuste o espere hasta el final de la cuenta atrás. • El aparato ha iniciado el proceso de recarga de resina dentro del descalcificador de agua. La duración total del proceso es de aproximadamente 5 minutos.

Problema y código de alarma	Posible solución
El aparato no carga agua. La pantalla muestra i10 .	<ul style="list-style-type: none"> • Compruebe que el grifo está abierto. • Asegúrese de que la presión del agua no sea demasiado baja. Solicite información a la compañía local de suministro de agua. • Compruebe que el grifo no esté obstruido. • Asegúrese de que el filtro de la manguera de entrada no está obstruido. • Asegúrese de que la manguera de entrada no esté doblada ni retorcida.
El aparato no desagüa. La pantalla muestra i20 .	<ul style="list-style-type: none"> • Compruebe que el desagüe no esté obstruido. • Asegúrese de que el tubo de desagüe no esté doblado ni retorcido.
El dispositivo contra inundación se ha puesto en marcha. La pantalla muestra i30 .	<ul style="list-style-type: none"> • Cierre el grifo y póngase en contacto con el Centro de servicio técnico.

Una vez comprobado el aparato, desactive y actívelo. Si el problema se vuelve a producir, póngase en contacto con un Centro de servicio técnico.

Para los códigos de alarma no descritos en la tabla, póngase en contacto con un Centro de servicio técnico.

12.1 Los resultados del lavado y el secado no son satisfactorios

Problema	Posible solución
Hay rayas o películas azuladas en vasos y platos.	<ul style="list-style-type: none"> • La dosificación del abrillantador es demasiado alta. Ajuste el selector de abrillantador en la posición más baja. • La cantidad de detergente es demasiada.
Hay manchas y gotas de agua en vajilla y cristalería	<ul style="list-style-type: none"> • La dosificación del abrillantador es insuficiente. Ajuste el selector de abrillantador en una posición más alta. • La calidad del abrillantador podría ser la causa.
La vajilla está mojada.	<ul style="list-style-type: none"> • El programa no tiene una fase de secado o la tiene con una temperatura baja. • El dosificador de abrillantador está vacío. • La calidad del abrillantador podría ser la causa. • La calidad de las tabletas de detergente podría ser la causa. Pruebe con una marca diferente o active el dosificador del abrillantador y utilice éste junto con las tabletas de detergente.



Consulte otras posibles causas en "**Consejos**".

13. INFORMACIÓN TÉCNICA

Medidas	Ancho / alto / fondo (mm)	596 / 818-898 / 555
Conexión eléctrica ¹⁾	Voltaje (V)	220 - 240
	Frecuencia (Hz)	50
Presión del suministro de agua	Mín. / máx. bares (MPa)	0.5 (0.05) / 8 (0.8)
Suministro de agua	Agua fría o caliente ²⁾	máx. 60 °C
Capacidad	Cubiertos	12
Consumo de potencia	Modo encendido (W)	0.99
Consumo de potencia	Modo apagado (W)	0.10

¹⁾ Consulte los demás valores en la placa de características.

²⁾ Si el agua caliente procede de fuentes de energía alternativas (por ejemplo, paneles solares, energía eólica), utilice la toma de agua caliente para reducir el consumo de energía.

14. ASPECTOS MEDIOAMBIENTALES

Recicle los materiales con el símbolo . Coloque el material de embalaje en los contenedores adecuados para su reciclaje. Ayude a proteger el medio ambiente y la salud pública, así como a reciclar residuos de aparatos eléctricos y

electrónicos. No deseche los aparatos marcados con el símbolo  junto con los residuos domésticos. Lleve el producto a su centro de reciclaje local o póngase en contacto con su oficina municipal.

www.aeg.com/shop



156972491-A-422014

