

FAVORIT 65072 W0P
FAVORIT 65072 M0P

ES Manual de instrucciones



 **AEG**
perfekt in form und funktion

ÍNDICE DE MATERIAS

1. INSTRUCCIONES DE SEGURIDAD	3
2. DESCRIPCIÓN DEL PRODUCTO	5
3. PANEL DE MANDOS	5
4. PROGRAMAS	6
5. OPCIONES	8
6. ANTES DEL PRIMER USO	9
7. USO DIARIO	11
8. CONSEJOS	13
9. MANTENIMIENTO Y LIMPIEZA	14
10. SOLUCIÓN DE PROBLEMAS	15
11. INFORMACIÓN TÉCNICA	17

PARA OBTENER RESULTADOS PERFECTOS

Gracias por escoger este producto AEG. Este artículo ha sido creado para ofrecer un rendimiento impecable durante muchos años, con innovadoras tecnologías que facilitarán su vida y prestaciones que probablemente no encuentre en electrodomésticos corrientes. Por favor, dedique algunos minutos a la lectura para disfrutar de todas sus ventajas.

Visite nuestro sitio web para:



Obtener consejos, folletos, soluciones a problemas e información de servicio:
www.aeg.com



Registrar su producto para recibir un mejor servicio:
www.aeg.com/productregistration



Adquirir accesorios, artículos de consumo y recambios originales para su aparato:
www.aeg.com/shop

ATENCIÓN Y SERVICIO AL CLIENTE

Le recomendamos que utilice recambios originales.

Al contactar con el Servicio, cerciórese de tener la siguiente información a mano.

La información se puede encontrar en la placa de características. Modelo, PNC, Número de serie.



Advertencia - Precaución-Información sobre seguridad.



Datos y recomendaciones generales



Información medioambiental

Salvo modificaciones.

1. INSTRUCCIONES DE SEGURIDAD

Antes de instalar y utilizar el aparato, lea atentamente las instrucciones facilitadas. El fabricante no se hace responsable de los daños y lesiones causados por una instalación y uso incorrectos. Guarde siempre las instrucciones junto con el aparato para futuras consultas.

1.1 Seguridad de niños y personas vulnerables



ADVERTENCIA

Existe riesgo de sufrir asfixia, lesiones o incapacidad permanente.

- Este aparato no debe ser usado por niños, ni por personas con capacidades físicas o mentales reducidas, ni por personas sin experiencia en el manejo del aparato, a menos que lo hagan bajo las instrucciones o la supervisión de la persona responsable de su seguridad.
- No deje que los niños jueguen con el aparato.
- Mantenga los materiales de embalaje alejados de los niños.
- Mantenga todos los detergentes fuera del alcance de los niños.
- Mantenga a los niños y mascotas alejados del aparato cuando la puerta se encuentre abierta.
- Asegúrese de que las especificaciones eléctricas de la placa coinciden con las del suministro eléctrico de su hogar. En caso contrario, póngase en contacto con un electricista.
- Utilice siempre una toma con aislamiento de conexión a tierra correctamente instalada.
- No utilice adaptadores de enchufes múltiples ni cables prolongadores.
- Asegúrese de no provocar daños en el enchufe ni en el cable de red. El centro de asistencia es el único autorizado para cambiar el cable de corriente eléctrica del electrodoméstico en caso necesario.
- Conecte el enchufe a la toma de corriente únicamente cuando haya terminado la instalación. Asegúrese de tener acceso al enchufe del suministro de red una vez instalado el aparato.
- No desconecte el aparato tirando del cable de conexión a la red. Tire siempre del enchufe.
- No toque el cable de red ni el enchufe con las manos mojadas.
- Este aparato cumple las directivas CEE.

1.2 Instalación

- Retire todo el embalaje.
- No instale ni utilice un aparato dañado.
- No instale ni utilice el aparato en lugares con temperaturas inferiores a 0 °C.
- Siga las instrucciones de instalación suministradas con el aparato.

Conexión de agua

- Asegúrese de no provocar daños en los tubos de agua.
- Antes de conectar el aparato a las nuevas tuberías o a tuberías que no se hayan usado durante mucho tiempo, deje correr el agua hasta que esté limpia.
- La primera vez que utilice el aparato, asegúrese de que no hay fugas.
- La manguera de entrada de agua tiene una válvula de seguridad y un revestimiento con un cable interno de conexión a la red.

Conexión eléctrica



ADVERTENCIA

Riesgo de incendios y descargas eléctricas.

- El aparato debe quedar conectado a tierra.

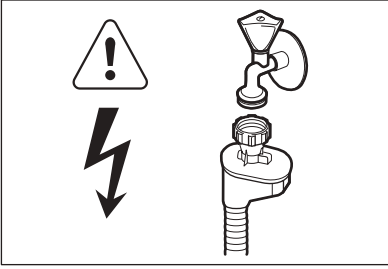
**ADVERTENCIA**

Voltaje peligroso.

- Si la manguera de entrada de agua está dañada, desconecte el aparato inmediatamente de la toma de corriente. Póngase en contacto con el servicio técnico para cambiar la manguera de entrada de agua.

1.3 Uso

- Este aparato está concebido para utilizarse en aplicaciones domésticas y similares como:
 - Áreas de cocina para el personal en tiendas, oficinas y otros entornos de trabajo
 - Granjas
 - Por clientes en hoteles, moteles y otros entornos de tipo residencial
 - Entornos tipo hostales o pensiones.

**ADVERTENCIA**

Existe riesgo de lesiones, quemaduras, descargas eléctricas o incendios.

- No cambie las especificaciones de este aparato.

- Los cuchillos y otros objetos con puntas afiladas deben colocarse en el cesto para cubiertos con las puntas hacia abajo o en posición horizontal.
- No deje la puerta del aparato abierta sin supervisión para evitar caídas sobre él.
- No se siente ni se ponga de pie sobre la puerta abierta.
- Los detergentes para lavavajillas son peligrosos. Siga las instrucciones de seguridad del envase de detergente.
- No beba agua procedente del aparato ni juegue con ella.
- No retire la vajilla del aparato hasta que finalice el programa. Puede quedar detergente en los platos.
- El aparato puede liberar vapor caliente si abre la puerta durante un programa.
- No coloque productos inflamables ni objetos mojados con productos inflamables dentro, cerca o encima del aparato.
- No utilice pulverizadores ni vapor de agua para limpiar el aparato.

1.4 Desecho**ADVERTENCIA**

Existe riesgo de lesiones o asfixia.

- Desconecte el aparato de la red.
- Corte el cable de conexión a la red y deséchelo.
- Retire el pestillo de la puerta para evitar que los niños y las mascotas queden encerrados en el aparato.

2. DESCRIPCIÓN DEL PRODUCTO

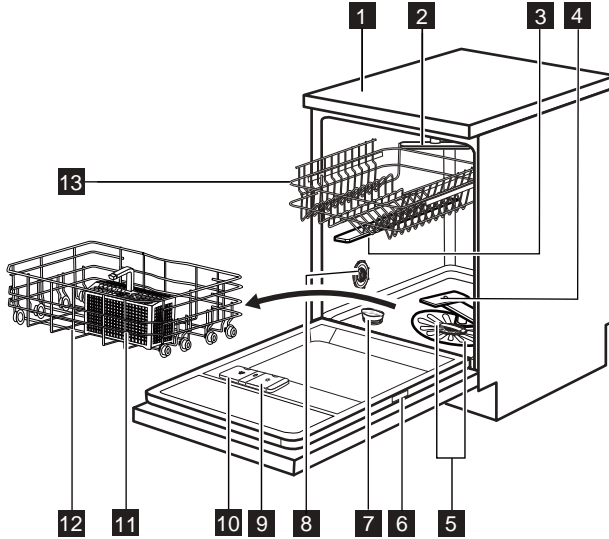





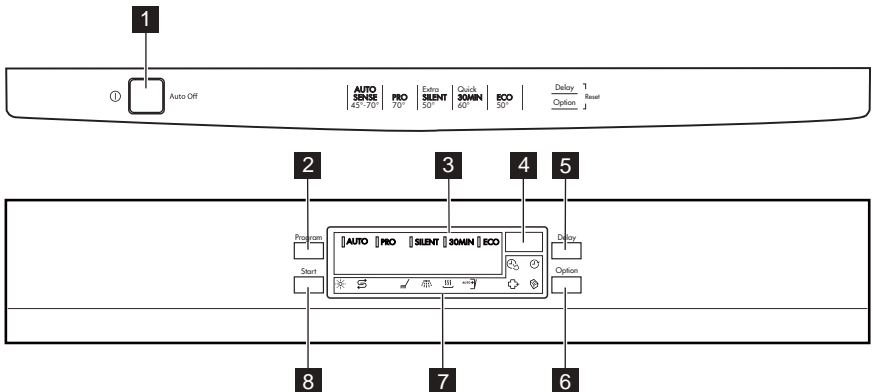





- | | |
|------------------------------------|---------------------------------------|
| 1 Encimera | 8 Selector de dureza del agua |
| 2 Brazo aspersor del techo | 9 Dosificador de abrillantador |
| 3 Brazo aspersor intermedio | 10 Dosificador de detergente |
| 4 Brazo aspersor inferior | 11 Cesto para cubiertos |
| 5 Filtros | 12 Cesto inferior |
| 6 Placa de características | 13 Cesto superior |
| 7 Depósito de sal | |

3. PANEL DE MANDOS



- 1 Tecla de encendido/apagado
- 2 Placa táctil **Program**
- 3 Indicadores de programa
- 4 Pantalla

- 5 Placa táctil **Delay**
- 6 Placa táctil **Option**
- 7 Indicadores
- 8 Placa táctil **Start**

Indicadores	Descripción
	Indicador de abrillantador. Siempre está apagado mientras el programa está en funcionamiento.
	Indicador de sal. Siempre está apagado mientras el programa está en funcionamiento.
	Indicador de la fase de lavado. Se enciende durante la fase de lavado.
	Indicador de la fase de aclarado. Se enciende durante las fases de aclarado.
	Indicador de la fase de secado. Se enciende durante la fase de secado.
	Indicador AutoOpen.
	Indicador TimeSaver.
	Indicador Delay.
	Indicador ExtraHygiene.
	Indicador Multitab.

4. PROGRAMAS

Programa	Grado de suciedad Tipo de carga	Fases del programa	Opciones
AUTO ¹⁾	Todo Vajilla, cubiertos, cacerolas y sartenes	Prelavado Lavado de 45 °C a 70 °C Aclarados Secado	ExtraHygiene
PRO ²⁾	Suciedad intensa Vajilla, cubiertos, cacerolas y sartenes	Prelavado Lavado 70 °C Aclarados Secado	TimeSaver
SILENT ³⁾	Suciedad normal Vajilla y cubiertos	Prelavado Lavado 50 °C Aclarados Secado	
30MIN ⁴⁾	Suciedad reciente Vajilla y cubiertos	Lavado 60 °C Aclarado	ExtraHygiene

Programa	Grado de suciedad Tipo de carga	Fases del programa	Opciones
ECO ⁵⁾	Suciedad normal Vajilla y cubiertos	Prelavado Lavado 50 °C Aclarados Secado	ExtraHygiene ⁶⁾ TimeSaver ⁷⁾ AutoOpen

- 1) El aparato detecta el tipo de suciedad y la cantidad de objetos que hay en los cestos. Ajusta automáticamente la temperatura y la cantidad del agua, el consumo de energía y la duración del programa.
- 2) Este programa tiene una fase de aclarado a alta temperatura para obtener resultados más higiénicos. Durante la fase de aclarado, la temperatura se mantiene a 70 °C durante al menos 10 minutos.
- 3) Es el programa de lavado más silencioso. La bomba funciona a muy baja velocidad para reducir el nivel de ruido. Debido a la baja velocidad, el programa es largo.
- 4) Con este programa puede lavar una carga con suciedad reciente. Ofrece buenos resultados de lavado en poco tiempo.
- 5) Con este programa se consigue el uso más eficaz de agua y consumo de energía para vajillas y cubiertos con suciedad normal. (Este es el programa estándar para institutos de pruebas.)
- 6) No se puede seleccionar ExtraHygiene si AutoOpen está activado. Desactive AutoOpen.
- 7) No se puede seleccionar TimeSaver si AutoOpen está activado. Desactive AutoOpen.

Valores de consumo

Programa ¹⁾	Duración (min)	Ahorro (kWh)	Agua (l)
AUTO	40 - 150	0.6 - 1.4	7 - 14
PRO	150 - 160	1.4 - 1.6	13 - 14
SILENT	200 - 220	1.1 - 1.2	9 - 10
30MIN	30	0.8	9
ECO	195	0.82	10.2

- 1) La presión y temperatura del agua, las variaciones del suministro de energía, las opciones y la cantidad de platos pueden alterar la duración del programa y los valores de consumo.

Información para los institutos de pruebas

Para obtener toda la información necesaria para la prueba de rendimiento, envíe un correo electrónico a:

info.test@dishwasher-production.com

Anote el número de producto (PNC) que aparece en la placa de características.

5. OPCIONES



Active o desactive las opciones antes de poner en marcha un programa. No es posible activar ni desactivar las opciones con el programa en marcha.



Si se ajustan una o varias opciones, asegúrese de que los indicadores correspondientes están encendidos antes de que empiece el programa.

5.1 TimeSaver

Esta opción aumenta la presión y la temperatura del agua. Las fases de lavado y secado son más cortas. La duración total del programa disminuye aproximadamente un 50%.

Los resultados del lavado son los mismos que con la duración normal del programa. Los resultados de secado pueden disminuir.

Cómo activar la opción TimeSaver

1. Pulse **Option** hasta que se encienda el indicador TimeSaver. En la pantalla se puede ver la actualización de la duración del programa.
 - Si la opción no es aplicable al programa, el indicador correspondiente no se enciende.

5.2 ExtraHygiene

Con esta opción, obtendrá resultados más higiénicos. Durante la fase de aclarado, la temperatura se mantiene a 70 °C durante al menos 10 minutos.

Cómo activar la opción ExtraHygiene

1. Pulse **Option** hasta que se encienda el indicador ExtraHygiene. En la pantalla se puede ver la actualización de la duración del programa.
 - Si la opción no es aplicable al programa, el indicador correspondiente no se enciende.

5.3 Multitab

Seleccione esta opción únicamente si utiliza pastillas de detergente combinadas.

Esta opción desactiva el uso de abrillantador y sal. Los indicadores correspondientes están apagados.

La duración del programa puede aumentar.

Cómo activar la opción Multitab

1. Pulse la tecla de encendido/apagado para encender el aparato.
2. Pulse **Option** hasta que se encienda el indicador Multitab.

Si deja de usar pastillas de detergente combinado, siga estos pasos antes de empezar a utilizar por separado detergente, abrillantador y sal para lavavajillas:

1. Ajuste el descalcificador de agua en el nivel más alto.
2. Asegúrese de llenar el depósito de sal y el dosificador de abrillantador.
3. Inicie el programa más corto con una fase de aclarado, sin detergente y sin platos.
4. Ajuste el descalcificador de agua en función de la dureza del agua de su zona.
5. Ajuste la cantidad de abrillantador.

5.4 AutoOpen

Esta opción obtiene buenos resultados de secado con menos consumo de energía.

Esta opción se activa automáticamente cuando se selecciona el programa

ECO. Se enciende el indicador AutoOpen.

No se puede seleccionar esta opción con otros programas.

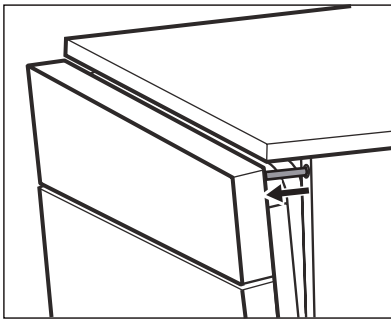

- Con la fase de secado en funcionamiento, un dispositivo abre la puerta del aparato y la deja entreabierta.
- Al finalizar el programa, se retraen el dispositivo y la puerta del aparato. El aparato se apaga automáticamente.



PRECAUCIÓN

No intente cerrar la puerta del aparato mientras el dispositivo la mantiene entreabierta. El aparato podría dañarse.

Si desea desactivar la opción AutoOpen, pulse **Option** hasta que se apague el indicador correspondiente. En este estado, aumenta el consumo de energía del programa.

6. ANTES DEL PRIMER USO

1. Asegúrese de que el ajuste del descalcificador coincide con la dureza del agua de su zona. De no ser así, ajuste el descalcificador de agua. Póngase en contacto con las autoridades correspondientes para conocer la dureza del agua de su zona.
2. Llene el depósito de sal.
3. Llene el dosificador de abrillantador.
4. Abra la llave de paso.
5. El interior del aparato puede tener restos. Inicie un programa para eliminarlos. No utilice detergente ni cargue los cestos.

6.1 Ajuste el descalcificador de agua

Dureza agua				Ajuste del descalcificador de agua	
Grados alemanes (°dH)	Grados franceses (°fH)	mmol/l	Grados Clarke	Manual	Electrónico
51 - 70	91 - 125	9.1 - 12.5	64 - 88	2 1)	10
43 - 50	76 - 90	7.6 - 9.0	53 - 63	2 1)	9
37 - 42	65 - 75	6.5 - 7.5	46 - 52	2 1)	8
29 - 36	51 - 64	5.1 - 6.4	36 - 45	2 1)	7
23 - 28	40 - 50	4.0 - 5.0	28 - 35	2 1)	6
19 - 22	33 - 39	3.3 - 3.9	23 - 27	2 1)	5 1)
15 - 18	26 - 32	2.6 - 3.2	18 - 22	1	4
11 - 14	19 - 25	1.9 - 2.5	13 - 17	1	3

Dureza agua			Ajuste del descalcificador de agua		
Grados alemanes (°dH)	Grados franceses (°fH)	mmol/l	Grados Clarke	Manual	Electrónico
4 - 10	7 - 18	0.7 - 1.8	5 - 12	1	2
< 4	< 7	< 0.7	< 5	1 ²⁾	1 ²⁾

1) Posición de fábrica.

2) No utilice sal en este nivel.



El descalcificador de agua se debe ajustar manual o electrónicamente.

Ajuste manual

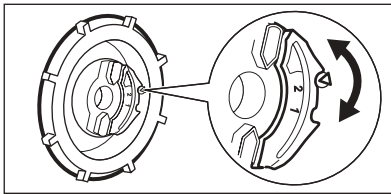

Coloque el selector de dureza del agua en la posición 1 o 2.

Ajuste electrónico

1. Pulse la tecla de encendido/apagado para encender el aparato. Asegúrese de que el aparato se encuentra en modo de ajuste; consulte "Ajuste e inicio de un programa".
2. Mantenga pulsado al mismo tiempo **Delay** y **Option** hasta que los indicadores **AUTO**, **PRO** y **SILENT** empiecen a parpadear.
3. Pulse **Program**,
 - Los indicadores **PRO** y **SILENT** se apagan.

- El indicador **AUTO** continúa parpadeando.
 - En la pantalla aparece el ajuste actual del descalcificador, p. ej., **5 L** = nivel 5.
4. Pulse **Program** repetidamente para cambiar el ajuste.
 5. Pulse la tecla de encendido/apagado para apagar el aparato y confirmar el ajuste.

6.2 Llenar el depósito de sal

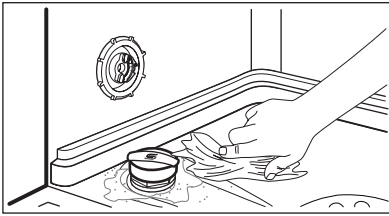
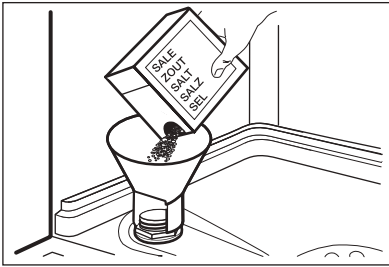

1. Abra el depósito de sal girando la tapa hacia la izquierda.
2. Vierta un litro de agua en el depósito de sal (sólo la primera vez).
3. Llene el depósito con sal para lavavajillas.
4. Elimine los restos de sal que puedan haber quedado en la entrada del depósito.
5. Cierre el depósito girando la tapa hacia la derecha.



PRECAUCIÓN

El agua y la sal pueden salirse del depósito de sal cuando lo llena. Riesgo de corrosión. Para evitarlo, después de llenar el depósito, inicie un programa.

6.3 Llenado del distribuidor de abrillantador

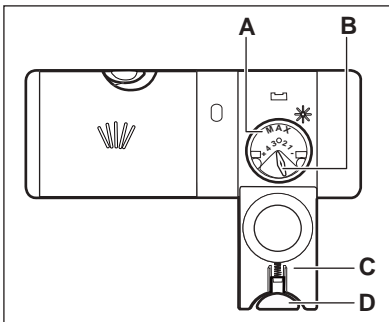

1. Pulse el botón de apertura (D) para abrir la tapa (C).
2. Llene el dosificador de abrillantador (A) hasta la marca "max" como máximo.
3. Limpie las salpicaduras de abrillantador con un paño absorbente para evitar que se forme demasiada espuma.
4. Cierre la tapa. Asegúrese de que el botón de apertura se encaja en su sitio.



Puede girar el selector de la cantidad (B) entre la posición 1 (menor cantidad) y la posición 4 (mayor cantidad).

7. USO DIARIO

1. Abra la llave de paso.
2. Pulse la tecla de encendido/apagado para encender el aparato. Asegúrese de que el aparato se encuentra en modo de ajuste; consulte "Ajuste e inicio de un programa".
3. Cargue los cestos.
 - Si el indicador de sal está encendido, llene el depósito.
 - Si el indicador de abrillantador está encendido, llene el dosificador de abrillantador.

- Añada el detergente.
 - Si utiliza pastillas de detergente combinado, active la opción Multitab.

- Ajuste e inicie el programa adecuado para el tipo de carga y el grado de suciedad.

7.1 Uso del detergente

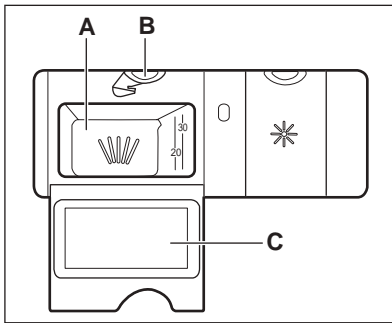

- Pulse el botón de apertura (B) para abrir la tapa (C).
- Coloque el detergente en el compartimento (A).
- Si el programa tiene una fase de prelavado, inserte una pequeña cantidad de detergente en la parte interior de la puerta del aparato.
- Si utiliza pastillas de detergente, coloque la pastilla en el compartimento (A).
- Cierre la tapa. Asegúrese de que el botón de apertura se encaja en su sitio.

7.2 Ajuste e inicio de un programa

Modalidad de ajuste

Para algunas configuraciones, es necesario que el aparato se encuentre en modo de ajuste.

Pulse la tecla de encendido/apagado para encender el aparato. El aparato se encuentra en modo de ajuste cuando se encienden todos los indicadores de programa y la pantalla muestra 2 barras de estado horizontales. Si el panel de control no muestra esta condición, mantenga pulsados **Delay** y **Option** simultáneamente hasta que el aparato pase al modo de ajuste.

Inicio de un programa sin inicio diferido

- Abra la llave de paso.
- Pulse la tecla de encendido/apagado para encender el aparato. Asegúrese de que el aparato se encuentra en modo de ajuste.
- Cierre la puerta del aparato.
- Pulse **Program** repetidamente hasta que se encienda el indicador del programa que desee ajustar. También puede ajustar las opciones aplicables.

- La duración del programa parpadea en la pantalla.
 - Los indicadores de las fases del programa se encienden.
- Pulse **Start** para iniciar el programa.
 - Al iniciarse el programa, solamente el indicador de la fase en curso permanecerá activo.
 - La duración del programa empieza a disminuir en intervalos de 1 minuto.

Inicio de un programa con inicio diferido

- Ajuste el programa.
- Pulse repetidamente **Delay** hasta que la pantalla muestre el tiempo de retardo que desee ajustar (entre 1 y 24 horas).
 - Se enciende el indicador Delay.
 - El tiempo de inicio diferido parpadea en la pantalla.
 - Los indicadores de las fases del programa se apagan.
- Pulse **Start** para iniciar la cuenta atrás.
 - La cuenta atrás disminuye a intervalos de 1 hora.

El programa de lavado se pone en marcha cuando termina la cuenta atrás. El

indicador de la fase en curso se enciende

Apertura de la puerta mientras está funcionando el aparato

Si abre la puerta, se detiene el aparato. Cuando cierre la puerta, el aparato continuará a partir del punto de interrupción.

Cancelación del inicio diferido mientras está en curso la cuenta atrás

Si se cancela el inicio diferido, también se cancela el programa.

1. Mantenga pulsados **Delay** y **Option** simultáneamente hasta que se enciendan todos los indicadores de programa y la pantalla muestre 2 barras de estado horizontales.
2. Vuelva a ajustar el programa.

Cancelación de un programa

1. Mantenga pulsados **Delay** y **Option** simultáneamente hasta que se enciendan todos los indicadores de programa y la pantalla muestre 2 barras de estado horizontales.



Compruebe que hay detergente en el dosificador antes de iniciar un nuevo programa.

Al finalizar el programa

La pantalla muestra 0.

1. Pulse la tecla de encendido/apagado para apagar el aparato.
2. Cierre la llave de paso.



Si no pulsa la tecla de encendido/apagado, la función Auto Off desactivará automáticamente el aparato unos minutos después de haber finalizado el programa. Esto ayuda a reducir el consumo de energía.

Importante

- Deje enfriar la vajilla antes de retirarla del aparato. Los platos calientes son sensibles a los golpes.
- Vacíe primero el cesto inferior y, a continuación, el superior.
- Puede haber restos de agua en los laterales y en la puerta del aparato. El acero inoxidable se enfría con mayor rapidez que los platos.

8. CONSEJOS

8.1 descalcificador de agua

El agua dura contiene gran cantidad de minerales que pueden dañar el aparato y provocar resultados de lavado no satisfactorios. El descalcificador de agua neutraliza estos minerales.

La sal para lavavajillas mantiene el descalcificador limpio y en buen estado. Es muy importante ajustar el nivel de descalcificador. De esta forma se asegura de que el descalcificador utilice la cantidad correcta de sal y agua.

8.2 Utilización de sal, abrillantador y detergente

- Utilice únicamente sal, abrillantador y detergente para el lavavajillas. El apa-

rato podría dañarse con otros productos.

- El abrillantador ayuda a secar la vajilla sin dejar rayas ni manchas durante la última fase de aclarado.
- Las pastillas de detergente combinado contienen detergente, abrillantador y otros productos añadidos. Compruebe que las pastillas son adecuadas para la dureza del agua de su zona. Consulte las instrucciones del paquete de los productos.
- Las pastillas de detergente no se disuelven completamente con programas cortos. Para evitar restos de detergente en la vajilla, se recomienda usar pastillas de detergente con los programas largos.



No utilice más cantidad de detergente que la recomendada. Consulte las instrucciones del envase del detergente.

8.3 Carga de los cestos



Consulte el folleto suministrado con ejemplos de carga de los cestos.

- Utilice el aparato exclusivamente para lavar utensilios aptos para lavavajillas.
- No coloque en el aparato utensilios de madera, cuerno, aluminio, peltre o cobre.
- No coloque en el aparato objetos que puedan absorber agua (esponjas, paños de limpieza, etc.).
- Elimine los restos de comida de los platos.
- Para eliminar fácilmente los restos de comida, remoje las cacerolas y sartenes en agua antes de colocarlas en el aparato.
- Coloque los objetos huecos (por ejemplo, tazas, vasos, cazuelas) boca abajo.
- Asegúrese de que los cubiertos y los platos no se adhieran entre sí. Mezcle las cucharas con otros cubiertos.
- Asegúrese de que los vasos no choquen entre sí

- Coloque los objetos pequeños en el cesto de cubiertos.
- Coloque los objetos ligeros en el cesto superior. Asegúrese de que no se mueven.
- Antes de iniciar un programa, compruebe que los brazos aspersores giran sin obstrucción.

8.4 Antes del inicio de un programa

Compruebe que:

- Los filtros están limpios y bien instalados.
- Los brazos aspersores no están obstruidos.
- La posición de los objetos en los cestos es correcta.
- El programa es adecuado para el tipo de carga y el grado de suciedad.
- Se utiliza la cantidad correcta de detergente.
- Hay abrillantador y sal para lavavajillas (a menos que utilice pastillas de detergente combinado).
- La tapa del depósito de sal está apretada.

9. MANTENIMIENTO Y LIMPIEZA



ADVERTENCIA

Antes de proceder con el mantenimiento, apague el aparato y desconecte el enchufe de la red.



Los filtros sucios y los brazos aspersores obstruidos reducen la calidad del lavado. Revíselos periódicamente y, si es necesario, límpielos.

9.1 Limpieza de los filtros

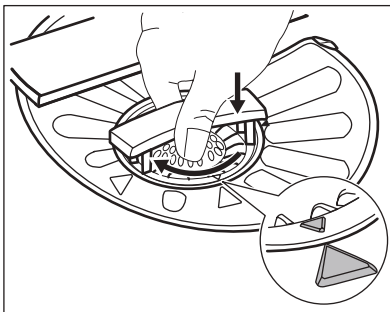
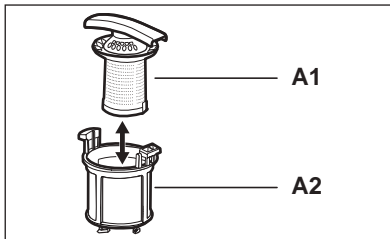
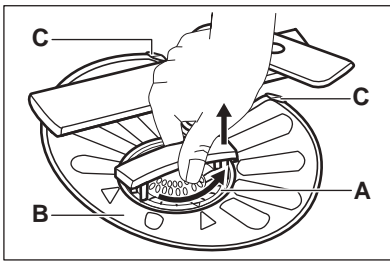

1. Gire el filtro (A) a la izquierda y extráigalo.

2. Para desmontar el filtro (A), separe (A1) y (A2).

3. Extraiga el filtro (B).

4. Lave los filtros con agua.

5. Coloque el filtro (B) en su posición inicial. Asegúrese de montarlo correctamente bajo las dos guías (C).

6. Coloque el filtro (A) en su posición en el filtro (B). Gírelo hacia la derecha hasta que encaje.



Una posición incorrecta de los filtros puede dañar el aparato y provocar resultados de lavado no satisfactorios.

9.2 Limpieza de los brazos aspersores

No retire los brazos aspersores. Si los orificios de los brazos aspersores se taponan, retire la suciedad restante con un objeto afilado.

9.3 Limpieza del exterior

Limpie el aparato con un paño suave humedecido.

Utilice sólo detergentes neutros. No utilice productos abrasivos, estropajos duros ni disolventes.

10. SOLUCIÓN DE PROBLEMAS

El aparato no se pone en marcha ni se detiene durante el funcionamiento. Antes de ponerse en contacto con el servicio técnico, consulte la información siguiente para solucionar el problema.

Algunos fallos de funcionamiento se indican en la pantalla con un código de alarma:

- **,10** - El aparato no carga agua.
- **,20** - El aparato no desagua.

- **30** - El dispositivo anti inundación se ha puesto en marcha.

**ADVERTENCIA**

Apague el aparato antes de realizar las comprobaciones.

Problema	Posible solución
No se puede encender el aparato.	Asegúrese de que el enchufe está conectado a la toma de corriente.
	Asegúrese de que no hay ningún fusible dañado en la caja de fusibles.
El programa no se pone en marcha.	Asegúrese de que la puerta del aparato está cerrada.
	Pulse Start .
	Si se ha ajustado el inicio diferido, cancele el ajuste o espere hasta el final de la cuenta atrás.
El aparato no carga agua.	Compruebe que el grifo está abierto.
	Asegúrese de que la presión del agua no sea demasiado baja. Solicite información a la compañía local de suministro de agua.
	Compruebe que el grifo no esté obstruido.
	Asegúrese de que el filtro de la manguera de entrada no está obstruido.
	Asegúrese de que la manguera de entrada no esté doblada ni retorcida.
El aparato no desagua.	Compruebe que el desagüe no está obstruido.
	Asegúrese de que el tubo de desagüe no esté doblado ni retorcido.
El dispositivo anti inundación se ha puesto en marcha.	Cierre el grifo y póngase en contacto con el servicio técnico.

Una vez finalizada la revisión, encienda el aparato. El programa continuará a partir del punto en que se haya interrumpido.

Si el problema se vuelve a producir, póngase en contacto con el servicio técnico.

Si la pantalla muestra otros códigos de alarma, diríjase al servicio técnico.

10.1 Los resultados del lavado y el secado no son satisfactorios

Se ven rayas o películas azuladas en vasos y platos

- La dosificación del abrillantador es demasiado alta. Ajuste el selector de abrillantador en la posición más baja.

- La cantidad de detergente es demasiada.

Manchas y gotas de agua en vajilla y cristalería

- La dosificación del abrillantador es insuficiente. Ajuste el selector de abrillantador en una posición más alta.
- La calidad del detergente podría ser la causa.

La vajilla está mojada

- El programa no tiene una fase de secado o la tiene con una temperatura baja.
- El dosificador de abrillantador está vacío.
- La calidad del abrillantador podría ser la causa.

- La calidad de las pastillas de detergente combinado podría ser la causa. Pruebe con una marca diferente o active el dosificador del abrillantador y utilice éste junto con las pastillas de detergente combinado.

 Consulte otras posibles causas en "CONSEJOS".

10.2 Cómo activar el dosificador de abrillantador

La activación del dosificador del abrillantador se produce solo con la opción Multitab activada.

1. Pulse la tecla de encendido/apagado para encender el aparato. Asegúrese de que el aparato se encuentra en modo de ajuste; consulte "Ajuste e inicio de un programa".
2. Mantenga pulsado al mismo tiempo **Delay** y **Option** hasta que los indicadores **AUTO**, **PRO** y **SILENT** empiecen a parpadear.

3. Pulse **Start**.

- Los indicadores **AUTO** y **SILENT** se apagan.
- El indicador **PRO** continúa parpadeando.
- La pantalla muestra el ajuste actual.

<i>0d</i>	Dosificador de abrillantador apagado
<i>1d</i>	Dosificador de abrillantador encendido

4. Pulse **Start** para cambiar el ajuste.
5. Pulse la tecla de encendido/apagado para apagar el aparato y confirmar el ajuste.
6. Ajuste la cantidad de abrillantador.
7. Llene el dosificador de abrillantador.

11. INFORMACIÓN TÉCNICA

Medidas	Ancho / Alto / Fondo (mm)	596 / 850 / 610
Conexión eléctrica	Consulte la placa de características.	
	Voltaje	220-240 V
	Frecuencia	50 Hz
Presión del suministro de agua	Mín. / máx. (bares / MPa)	(0.5 / 0.05) / (8 / 0.8)
Suministro de agua ¹⁾	Agua fría o caliente ²⁾	máx. 60 °C
Capacidad	Cubiertos	12
Consumo de potencia	Modo encendido	0.10 W
	Modo apagado	0.10 W

¹⁾ Conecte la manguera de entrada de agua a un grifo con rosca de 3/4 pulgadas.

²⁾ Si el agua caliente procede de fuentes de energía alternativas (por ejemplo, paneles solares, energía eólica), utilice la toma de agua caliente para reducir el consumo de energía.

12. ASPECTOS MEDIOAMBIENTALES

Recicle los materiales con el símbolo . Coloque el material de embalaje en los contenedores adecuados para su reciclaje.

Ayude a proteger el medio ambiente y la salud pública, así como a reciclar residuos de aparatos eléctricos y

electrónicos. No deseche los aparatos marcados con el símbolo  junto con los residuos domésticos. Lleve el producto a su centro de reciclaje local o póngase en contacto con su oficina municipal.

www.aeg.com/shop



117910140-A-442012

